

**DAIKIN**

**INVERTER**

DAIKIN ROOM AIR CONDITIONER

# ***Operation Manual***

**MODELS** FTXG25EV1BW FTXG25EV1BS  
FTXG35EV1BW FTXG35EV1BS  
CTXG50EV1BW CTXG50EV1BS

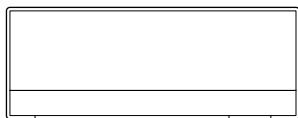

**English**

**Deutsch**

**Français**

**Nederlands**

**Español**

**Italiano**

**Ελληνικά**

**Portugues**

**Русский**

**Türkçe**

# СОДЕРЖАНИЕ

## ПРОЧИТЕ ПЕРЕД НАЧАЛОМ ЭКСПЛУАТАЦИИ

---

Меры по обеспечению безопасности .....	2
Наименования деталей .....	4
Подготовка к работе .....	7

## ЭКСПЛУАТАЦИЯ

---

Работа в режиме АВТО · СУШКА · ОХЛАЖДЕНИЕ · НАГРЕВ · ВЕНТИЛЯТОР .....	10
Корректировка направления воздушного потока .....	12
УСИЛЕННЫЙ режим .....	14
Операция НАРУЖНЫЙ БЛОК В РЕЖИМЕ БЕСШУМНОЙ РАБОТЫ .....	15
Операция ИНТЕЛЛЕКТУАЛЬНЫЙ ГЛАЗОК....	16
Функции ТАЙМЕР .....	18
Замечание по Системе множественной конфигурации .....	20

## ОСТОРОЖНО

---

Уход и очистка .....	22
----------------------	----

## ПОИСК НЕИСПРАВНОСТЕЙ

---

Поиск неисправностей .....	25
----------------------------	----

# Меры по обеспечению безопасности

- Храните данное руководство в легко доступном для оператора месте.
- Перед включением блока в работу внимательно прочтите данное руководство.
- В целях безопасности оператору следует внимательно ознакомиться с указанными ниже мерами предосторожности.
- В данном руководстве меры предосторожности подразделяются на ПРЕДУПРЕЖДЕНИЕ и ПРЕДОСТЕРЕЖЕНИЕ. Следите за соблюдением всех указанных мер предосторожности: все они важны для обеспечения безопасности.



## ПРЕДУПРЕЖДЕНИЕ

Если проигнорировать точное соблюдение данных инструкций, блок может явиться причиной повреждения имущества, травм или гибели персонала.



## ПРЕДОСТЕРЕЖЕНИЕ

Если проигнорировать точное соблюдение данных инструкций, блок может явиться причиной незначительного или заметного повреждения имущества либо травм персонала.



Не допускается ни при каких обстоятельствах.



Внимательно соблюдайте инструкции.



Кондиционер необходимо заземлять.



Ни в коем случае не допускайте увлажнения кондиционера (включая дистанционный блок управления).



Ни в коем случае не прикасайтесь к кондиционеру (включая дистанционный блок управления) влажными руками.



## ПРЕДУПРЕЖДЕНИЕ

- Во избежание возникновения пожара, взрыва или повреждений не эксплуатируйте блок при обнаружении поблизости от него вредных веществ, включая воспламеняемые или коррозионные газы.
- Длительное нахождение под воздействием прямого потока воздуха может нанести ущерб здоровью.
- Не следует вставлять палец и помещать стержень или другие предметы в отверстие для выпуска или выпуска воздуха. Поскольку вентилятор вращается с высокой скоростью, он может явиться источником травмы.
- Не пытайтесь самостоятельно ремонтировать, перемещать, модифицировать или заново устанавливать кондиционер. Ошибочные операции могут привести к поражению электрическим током, пожару и т.п.
- По вопросам ремонта и перестановки обращайтесь за инструкциями и информацией к своему дилеру Дэйкин.
- Не вставляйте пальцы, шесты или другие предметы в подвижные части лицевой панели или воздуховыпускной панели.



- Используемый в кондиционере хладагент является безопасным. Хотя утечки не допускаются, в случаях вызываемой какой-либо причиной утечки хладагента в помещении необходимо полностью исключить его контакт с любым открытым пламенем, например, пламенем газовых горелок, керосиновых нагревателей или с горючим газом.
- Если кондиционер не обеспечивает соответствующее охлаждение (или нагрев), это может означать утечку хладагента; обратитесь к своему дилеру.



- При выполнении ремонтных операций, сопутствующих добавлению хладагента, проконтролируйте характер ремонта с привлечением наших специалистов по сервисному обслуживанию.
- Не пытайтесь самостоятельно устанавливать кондиционер. Ошибки в работе могут привести к утечке воды, вызвать поражение электрическим током или явиться причиной пожара. По монтажу консультируйтесь со своим дилером или с квалифицированным специалистом.
- Во избежание поражения электрическим током, возникновения пожара или получения травмы, если вы обнаружили любые аномалии типа дыма или огня, прекратите работу и отключите питание. Обратитесь за инструкциями к своему дилеру.



## ПРЕДОСТЕРЕЖЕНИЕ

- Кондиционер должен быть заземлен. Несоответствующее заземление может привести к поражению электрическим током. Не присоединяйте заземляющий провод к газовым, водопроводным трубам, молниеотводу или проводу телефонного заземления.
- Во избежание ухудшения качества не используйте кондиционер для охлаждения прецизионных приборов, продуктов питания, растений, животных или произведений искусства.
- Не допускайте прямого воздействия воздушного потока на малолетних детей, животных или на растения.



- Не располагайте бытовые приборы с открытым пламенем в местах распространения воздушного потока из блока или под комнатным блоком. Это может привести к неполному сгоранию или вызвать деформацию блока вследствие нагрева.
- Следите за беспрепятственным прохождением воздуха через впускное и выпускное отверстия. Затрудненное прохождение воздуха чревато пониженным качеством работы или нарушением функционирования.
- Нельзя садиться или взгромоздиться на наружный блок. Во избежание травм не кладите на блок никакие предметы и не снимайте защитное ограждение вентилятора.
- Не помещайте под наружный или комнатный блок никакие предметы, требующие защиты от влаги. При определенных условиях возможна конденсация содержащейся в воздухе влаги с последующим вытеканием из блока.
- После длительного использования проконтролируйте отсутствие повреждений на подставке и арматуре блока.
- Не прикасайтесь к воздухоприемнику и к алюминиевым пластинам наружного блока. Это может привести к травмам.
- Устройство не предназначено для использования маленькими детьми или слабыми людьми без наблюдения.
- За маленькими детьми необходимо следить, чтобы они не играли с устройством.

- Если кондиционер используется вместе с оборудованием, содержащим горелку, следите за надлежащим проветриванием помещения во избежание кислородной недостаточности.
- Перед очисткой обязательно прекратите работу и отключите питание с помощью выключателя или путем отсоединения питающего шнура.
- Не подключайте кондиционер к источнику питания, отличному от указанного в требованиях. Это может вызвать неисправность или привести к пожару.
- В зависимости от условий окружающей среды можно понадобится установка выключателя тока утечки заземления. Отсутствие выключателя тока утечки заземления может явиться причиной поражения электрическим током.
- Подсоедините дренажный шланг для обеспечения равномерного дренажа. Неполный дренаж может привести к пропитыванию влагой здания, мебели и т.п.
- Не размещайте предметы в непосредственной близости от наружного блока и не позволяйте листьям и другому мусору скапливаться вокруг блока.  
Листья являются рассадником мелких животных, которые могут проникнуть в блок. Оказавшись в блоке, такие животные могут вызвать сбой в его работе, задымление или возгорание при вступлении в контакт с электрическими деталями.



- Нельзя работать с кондиционером влажными руками.



- Не допускайте попадания на комнатный блок слишком большого количества воды и используйте для его промывки слегка смоченную материю.
- Не ставьте на блок сверху предметы типа сосудов с водой. Вода может попасть вовнутрь блока и привести к нарушению электрической изоляции, что чревато поражением электрическим током.



### **Место для установки.**

- При необходимости установки кондиционера в указанных ниже условиях окружающей среды консультируйтесь с дилером.

- Места с замасленной средой, с наличием пара или сажи.
- Пропитанная солью среда, например, на морском побережье.
- Места с наличием газа серной кислоты, например, вблизи горячих источников.
- Места с возможностью занесения наружного блока снегом.

Необходимо обеспечить слив дренажных вод из наружного блока в место с хорошим дренажом.

### **Помните о своих соседях, которым могут мешать создаваемые шумы.**

- Для монтажа выбирайте место в расчете на выполнение указанных ниже требований.
  - Опора должна быть достаточно прочной для выдерживания веса блока и не должна распространять вибрацию или рабочие шумы.
  - При установке в этом месте создаваемый наружным блоком поток воздуха или генерируемый им рабочий шум не должны мешать соседям.

### **Работа с электрической цепью.**

- Для подачи питания в кондиционер необходимо использовать отдельный источник питания.

### **Перестановка системы.**

- Для перестановки кондиционера требуются специальные знания и опыт.  
При необходимости перестановки вследствие переезда или реконструирования обращайтесь к дилеру.

# Наименования деталей

## ■ Комнатный блок

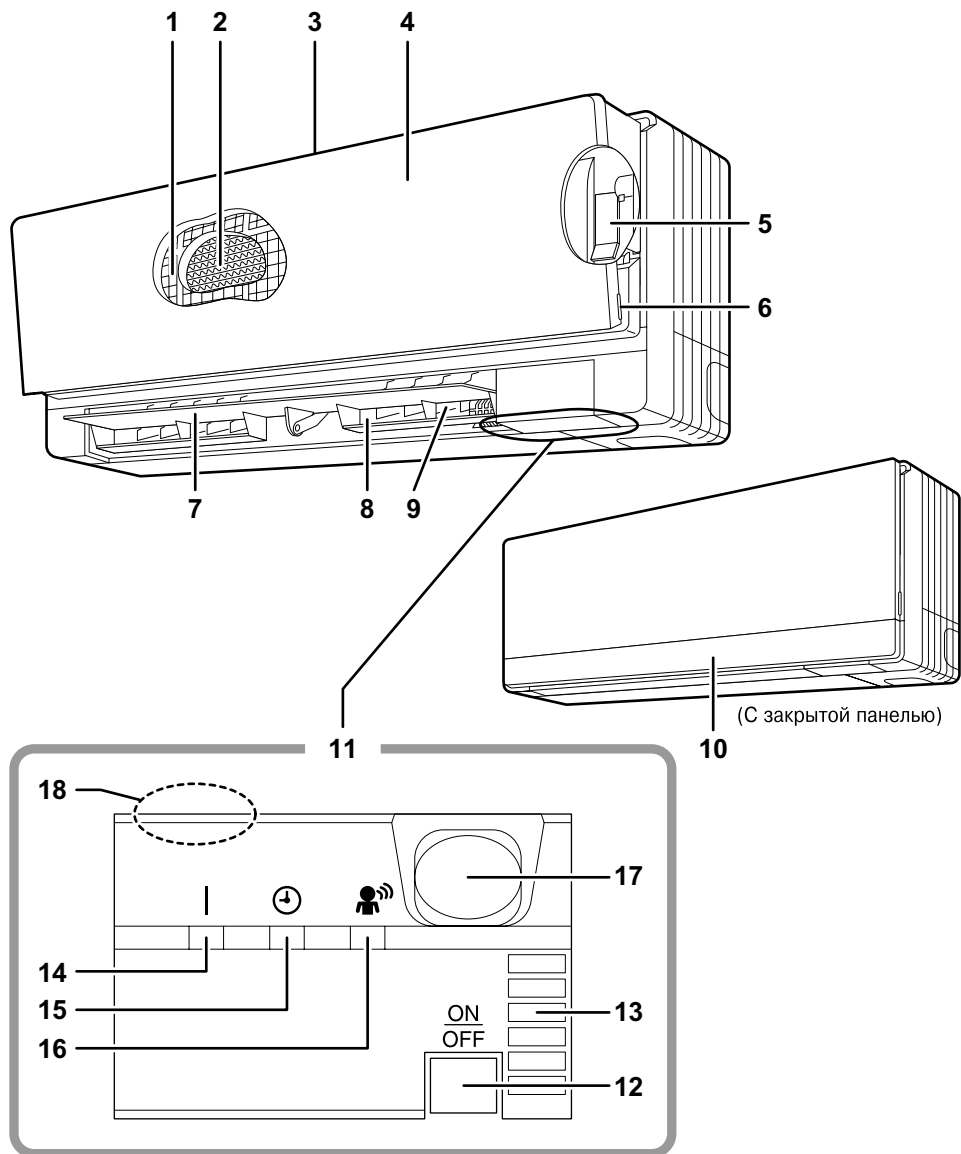

## ■ Наружный блок

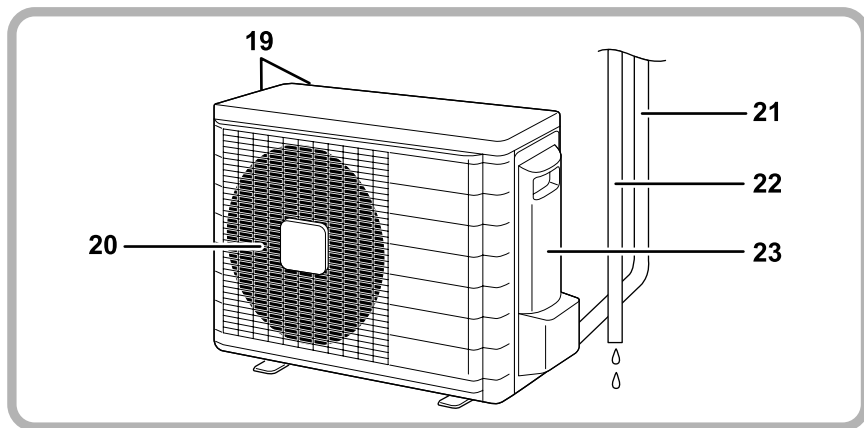

### ■ Комнатный блок

1. **Воздушный фильтр**
2. **Фотокаталитический титан-апатитовый фильтр очистки воздуха:**
  - Эти фильтры присоединены к внутренним частям воздушных фильтров.
3. **Воздухоприемник**
4. **Лицевая панель**
5. **Опорная пластина:**
  - Опорная пластина предназначена для поддержки передней панели при проведении техобслуживания.
6. **Выступ верхней лицевой панели**
7. **Задвижка (горизонтальная лопасть):** (стр. 12.)
8. **Воздуховыпускное отверстие**
9. **Жалюзи (вертикальные лопасти):**
  - Жалюзи находятся внутри воздуховыпускного узла. (стр. 12.)
10. **Воздуховыпускная панель**
11. **Дисплей**
12. **Переключатель ВКЛ/ВЫКЛ комнатного блока:** (стр. 10.)
  - Для включения в работу выполните однократное нажатие данного выключателя. Для останова нажмите его еще раз.

- Режимы работы указаны в приведенной ниже таблице.

	Режим	Установка температуры	Скорость потока воздуха
F(C)TXG	АВТО	25°C	АВТО

- Данный выключатель используется при работе без дистанционный блок управления.
13. **Датчик температуры в помещении:**
    - контролирует температуру воздуха около блока.
  14. **Лампочка индикации работы (зеленая)**
  15. **Лампочка ТАЙМЕР (желтый):** (стр. 18.)
  16. **Лампа ИНТЕЛЛЕКТУАЛЬНЫЙ ГЛАЗОК (зеленая):** (стр. 16.)
  17. **Датчик ИНТЕЛЛЕКТУАЛЬНЫЙ ГЛАЗОК:**
    - Он распознает перемещения людей и обеспечивает автоматическое переключение с обычного режима на режим экономии электроэнергии и обратно. (стр. 16.)
  18. **Приемник сигнала:**
    - Принимает сигналы от дистанционный блок управления.
    - Поступление сигнала в блок обозначается коротким звуковым сигналом.
      - Начало работы .....  
.....два коротких звуковых сигнала
      - Изменение установочных параметров .....  
.....один короткий звуковой сигнал
      - Прекращение работы .....  
.....длинный звуковой сигнал

### ■ Наружный блок

19. **Воздухоприемник:** (Сзади и сбоку)
20. **Воздуховыпускное отверстие**
21. **Трубопровод хладагента и межблочный кабель**

22. **Дренажный шланг**
23. **Клема заземления:**
  - Находится внутри данной крышки.

Возможны различные варианты внешнего оформления наружного блока в зависимости от модели.

## ■ Дистанционный блок управления

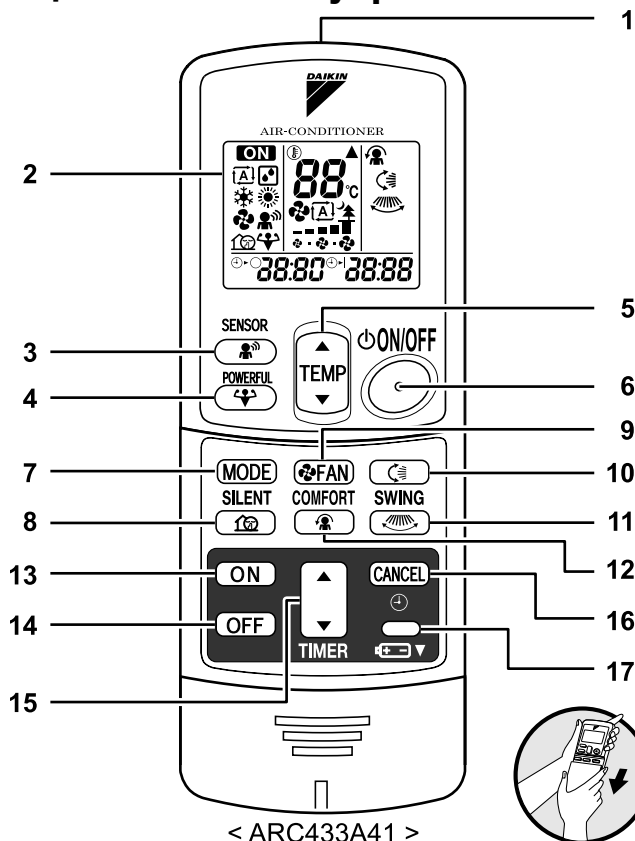

### 1. Передатчик сигнала:

- Осуществляет посылку сигнала в комнатный блок.

### 2. Дисплей:

- Отображает текущие установочные значения.  
(На данном рисунке все дисплеи каждой из секций изображены в состоянии ВКЛ в пояснительных целях.)

### 3. Кнопка СЕНСОР:

- Операция ИНТЕЛЛЕКТУАЛЬНЫЙ ГЛАЗОК (стр. 16.)

### 4. Кнопка УСИЛЕННЫЙ режим:

- УСИЛЕННЫЙ режим (стр. 14.)

### 5. Регулировочные кнопки ТЕМПЕРАТУРА:

- Изменяется задаваемое значение температуры.

### 6. Кнопка ВКЛ/ВЫКЛ:

- Для включения в работу выполните однократное нажатие данной кнопки.  
Для останова нажмите ее еще раз.

### 7. Селекторная кнопка РЕЖИМ:

- Используется для выбора режима работы. (АВТО/СУШКА/ОХЛАЖД/НАГРЕВ/ВЕНТИЛЯТОР) (стр. 10.)

### 8. Кнопка БЕСШУМНАЯ РАБОТА:

- Операция БЕСШУМНАЯ РАБОТА НАРУЖНОГО БЛОКА (стр. 15.)

### 9. Установочная кнопка ВЕНТИЛЯТОР:

- Используется для задания скорости потока воздуха.

### 10. Кнопка ПОВОРОТ:

- Задвижка (горизонтальная лопасть)

### 11. Кнопка ПОВОРОТ:

- Жалюзи (вертикальные лопасти)

### 12. Кнопка режима КОМФОРТНОГО ВОЗДУШНОГО ПОТОКА:

### 13. Кнопка ТАЙМЕР ВКЛ:

### 14. Кнопка ТАЙМЕР ВЫКЛ:

### 15. Кнопка Установок ТАЙМЕРА:

- Изменяются задаваемые установки таймера.

### 16. Кнопка ОТМЕНА ДЛЯ ТАЙМЕРА:

- Отменяются установки таймера.

### 17. Кнопка ЧАСЫ:



# Подготовка к работе

## ■ Для установки батареек

1. Сдвиньте переднюю крышку для снятия.
2. Установите две сухие батарейки (AAA).
3. Далее верните лицевую крышку в закрытое положение.

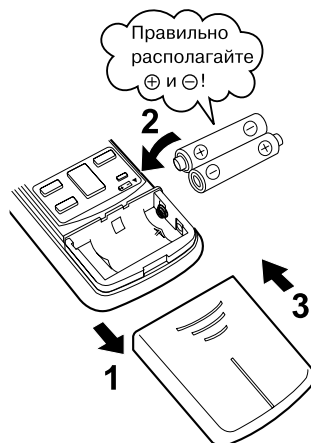

## ВНИМАНИЕ

### ■ О батарейках

- Устанавливаемые батарейки должны совпадать по типу с заменяемыми батарейками, допускается только одновременная замена двух батареек.
- Если система не эксплуатируется в течение длительного времени, извлеките из нее батарейки.
- Рекомендуется производить замену раз в год, но при понижении яркости изображения дисплея дистанционный блок управления либо при ухудшении приема следует устанавливать новые щелочные батарейки. Не пользуйтесь марганцевыми батарейками.
- Прилагаемые батарейки предназначены для начального периода эксплуатации системы.  
Срок использования батареек может оказаться коротким в зависимости от даты изготовления кондиционера.

### ■ Замена батареек

- При замене батарейки выньте старую батарейку, подождите минуту, затем вставьте новую батарейку.



# Подготовка к работе

## ■ Для включения в работу дистанционный блок управления

- Для работы с удаленным контроллером используйте передатчик в комнатном блоке. Если что-либо (например, штора) препятствует прохождению сигналов между блоком и удаленным контроллером, блок не работает
- Не допускайте падения дистанционный блок управления. Не допускайте его увлажнения.
- Максимальная дальность передачи составляет порядка 7 метров.

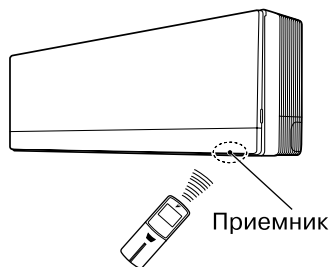

## ■ Для крепления держателя дистанционный блок управления на стене

1. Выберите место, из которого сигналы беспрепятственно попадают в блок.
2. Прикрепите держатель к стене, балке или подобной поверхности винтами, которые можно приобрести на месте.
3. Установите дистанционный блок управления в держатель дистанционный блок управления.



- Для снятия потяните его вверх.

## ■ Включите выключатель.

- Включение выключателя приведет к однократному открытию и последующему закрытию панели и задвижки.  
(Эта процедура соответствует норме.)

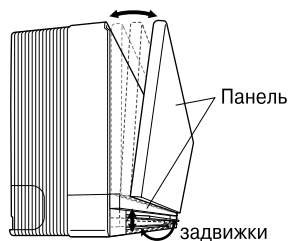

## ⚠ ПРЕДОСТЕРЕЖЕНИЕ

- При эксплуатации (т.е. когда панель открыта или открывается или закрывается), не касайтесь панели руками.

## ВНИМАНИЕ

### ■ О дистанционный блок управления

- Защищайте дистанционный блок управления от прямого солнечного излучения.
- Пыль на передатчике или приемнике сигналов приводит к ухудшению чувствительности. Вытрите пыль мягкой материей.
- Прием сигналов может быть нарушен находящимися в помещении люминесцентными лампами с электронным запуском (например, лампами инверторного типа). В таком случае необходимо проконсультироваться с продавцом.
- Если сигналы дистанционный блок управления по ошибке вызывают срабатывание другого электроприбора, переместите его в другое место либо проконсультируйтесь у продавца.

## ■ Установка часов

### 1. Нажмите кнопку “ЧАСЫ”.

Отображается **0:00**.

Мигает .

### 2. Нажмите кнопку “Установки ТАЙМЕРА” для установки на таймере текущего времени.

Удержание в нажатом состоянии кнопки “▲” или “▼” существенно убыстряет изменение времени в сторону увеличения или уменьшения.

### 3. Нажмите кнопку “ЧАСЫ”.

Мигает .

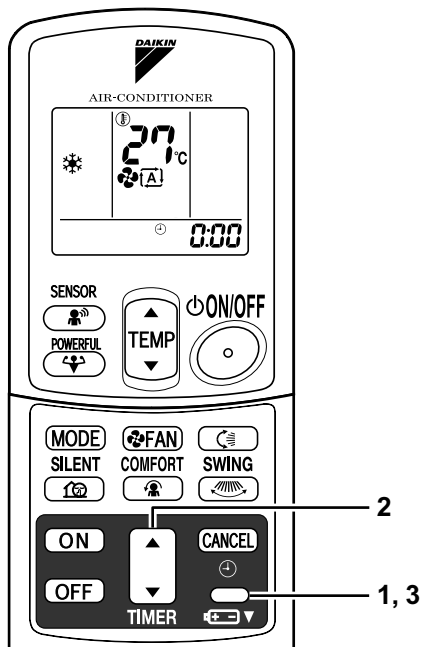

## ПРИМЕЧАНИЕ

### ■ Замечания по экономии энергии

- Необходимо позаботиться, чтобы помещение не охладилось (прогрелось) слишком сильно.

Поддержание температуры на умеренном уровне способствует экономии электроэнергии.

- Закрывайте окна шторами или с помощью жалюзи.

Преграда солнечному свету и поступающему снаружи воздуху увеличивает охлаждение (нагрев).

- Засорение воздушных фильтров приводит к понижению эффективности работы и к потере энергии. Необходимо очищать их примерно раз в две недели.

### ■ Обратите внимание на следующее

- Кондиционер постоянно потребляет 15 - 35 Вт электроэнергии даже при нахождении в нерабочем состоянии.
- Если предполагается на длительное время отказаться от использования кондиционера (например, весной или осенью), переведите выключатель в положение ВЫКЛ.
- Ниже указываются условия эксплуатации кондиционера.

#### Рекомендуемая установка температуры

Для охлаждения: 26°C – 28°C  
Для нагрева: 20°C – 24°C

Режим	Условия эксплуатации	Если во время эксплуатации имеет место продолжительный выход за пределы указанной области
ОХЛАЖДЕНИЕ	Наружная температура: (2/3/4/5MXS) –10 - 46°C (RXG) 10 - 46°C Температура в помещении: 18 - 32°C Влажность в помещении: Макс. 80%	<ul style="list-style-type: none"> <li>• Возможно срабатывание предохранительного устройства для останова работы. (В системе множественной конфигурации возможно срабатывание для прекращения работы только наружного блока.)</li> <li>• Возможна конденсация влаги в комнатном блоке с просачиванием наружу.</li> </ul>
НАГРЕВ	Наружная температура: (2/3/4/5MXS) –15 - 15,5°C (RXG) –15 - 21°C Температура в помещении: 10 - 30°C	<ul style="list-style-type: none"> <li>• Возможно срабатывание предохранительного устройства для останова работы.</li> </ul>
СУШКА	Наружная температура: (2/3/4/5MXS) –10 - 46°C (RXG) 10 - 46°C Температура в помещении: 18 - 32°C Влажность в помещении: Макс. 80%	<ul style="list-style-type: none"> <li>• Возможно срабатывание предохранительного устройства для останова работы.</li> <li>• Возможна конденсация влаги в комнатном блоке с просачиванием наружу.</li> </ul>

- Работа за пределами указанных значений влажности и температуры может вызвать срабатывание предохранительного устройства, блокирующего систему.

# Работа в режиме АВТО · СУШКА · ОХЛАЖДЕНИЕ · НАГРЕВ · ВЕНТИЛЯТОР

Кондиционер работает в выбираемом пользователем режиме. При следующем включении кондиционер запускается с последнего установленного режима работы.

## ■ Для включения в работу

### 1. Нажмите кнопку “селектор РЕЖИМА” и выберите режим работы.

- Каждое нажатие кнопки вызывает переход к следующему по счету режиму указанной последовательности.

Ⓐ: АВТОМАТИЧЕСКИЙ

☐: СУШКА

❄: ОХЛАЖДЕНИЕ

☀: НАГРЕВ

🌀: ВЕНТИЛЯТОР

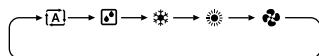

### 2. Нажмите кнопку “ВКЛ/ВЫКЛ”.

- Загорится лампочка индикации рабочего режима, и панель откроется.

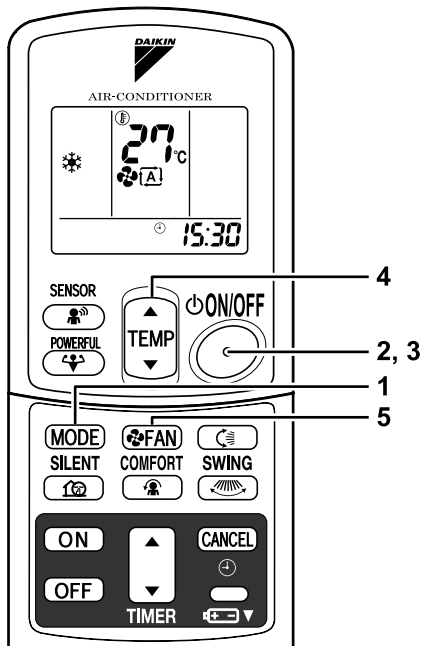
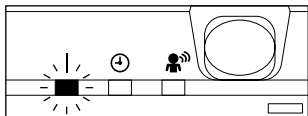

## ■ Для прекращения работы

### 3. Заново нажмите кнопку “ВКЛ/ВЫКЛ”.

- Лампочка индикации рабочего режима погаснет, и панель закроется.





## ■ Для изменения уставки температуры

### 4. Нажмите кнопку “регулировка ТЕМПЕРАТУРЫ”.

Режим СУШКА или ВЕНТИЛЯТОР	Режим АВТО, ОХЛАЖДЕНИЕ или НАГРЕВ
Уставка температуры не изменяется.	Нажимайте “▲” для повышения температуры и “▼” для понижения температуры.
	Установите температуру по своему выбору.  Ⓐ 27°C

## ■ Для корректировки заданной скорости воздушного потока

### 5. Нажмите кнопку “настройка ВЕНТИЛЯТОРА”.

Режим СУШКА	Режим АВТО, ОХЛАЖДЕНИЕ, НАГРЕВ или ВЕНТИЛЯТОР
<p>Заданное значение скорости воздушного потока не изменяется.</p>	<p>Имеется пять доступных уровней регулировки скорости воздушного потока от “” до “” и дополнительно “” “”.</p> 

- Работа комнатного блока в режиме покоя

Если для скорости воздушного потока выбирается значени “”, шум комнатного блока снижается.

Выбирайте это значение для приглушения шума.

Если скорость воздушного потока установлена на слишком низкий уровень, производительность блока может упасть.

## ПРИМЕЧАНИЕ

### ■ Примечание по операции НАГРЕВ

- Поскольку данный кондиционер обогревает помещение путем переноса тепла из наружного воздуха в помещение, нагревательная способность понижается вместе с понижением температуры наружного воздуха. При недостаточном эффекте обогрева рекомендуется использовать кондиционер вместе с другим нагревательным прибором.
- В системе с тепловым насосом помещение обогревается благодаря циркуляции воздуха в пределах всего помещения. После запуска операции нагрева требуется некоторое время, чтобы в помещении стало теплее.
- В процессе обогрева возможно образование инея на наружном блоке, приводящее к понижению нагревательной способности. В этом случае система переключается на операцию размораживания с целью удаления инея.
- Во время операции размораживания отсутствует выход горячего воздуха из комнатного блока.

### ■ Примечание по режиму ОХЛАЖДЕНИЯ

- Данный кондиционер охлаждает помещение, выдувая теплый воздух вне помещения, поэтому, если температура наружного воздуха высокая, его производительность снижается.

### ■ Примечание по операции СУШКА

- Имеется компьютерная микросхема, назначение которой заключается в понижении влажности в помещении при одновременном поддержании максимально высокой температуры. Он автоматически регулирует температуру и скорость воздушного потока, поэтому регулировка данных функций вручную не предусмотрена.

### ■ Примечание по режиму АВТО

- В режиме АВТО система выбирает при включении требуемый вариант работы (ОХЛАЖДЕНИЕ ИЛИ НАГРЕВ) в зависимости от температуры в помещении.
- Система автоматически корректирует выбор с заданной периодичностью с целью поддержания температуры в помещении на заданном пользователем уровне.
- При желании можно отказаться от режима АВТО и выбрать режим и значения параметров по своему усмотрению вручную.

### ■ Примечание по выбору скорости воздушного потока

- На пониженных скоростях воздушного потока ослабляется также эффект нагрева (охлаждения).

# Корректировка направления воздушного потока

Для повышения комфортности среды можно регулировать направление воздушного потока.

## ■ Для корректировки положения горизонтальных лопастей (створок)

### 1. Нажмите кнопку “ПОВОРОТ” .

- на жидкокристаллическом дисплее отображается “”.

### 2. Когда задвижка повернется до требуемого положения, нажмите кнопку “ПОВОРОТ” еще раз.

- Движение задвижки прекратится.

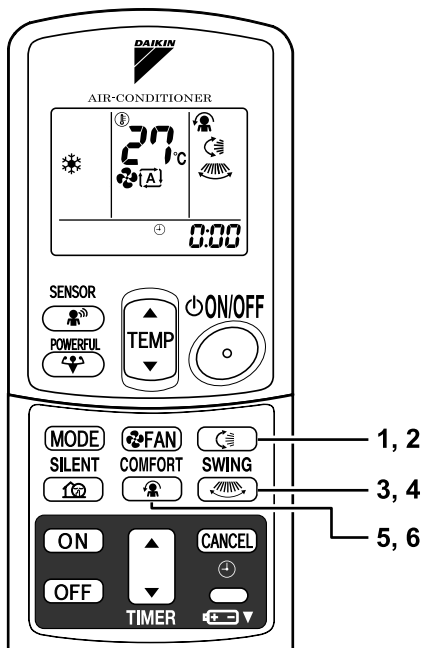

## ■ Для корректировки положения вертикальных лопастей (жалюзи)





### 3. Нажмите кнопку “ПОВОРОТ” .

- на жидкокристаллическом дисплее отображается “”.

### 4. При раскрытии жалюзи до требуемого положения нажмите кнопку “ПОВОРОТ” еще раз.

- Раскрытие жалюзи прекратится.

## ■ Для включения трехмерного потока воздуха

1. 3. Нажмите кнопку “ПОВОРОТ”  и кнопку “ПОВОРОТ” : Загорится дисплей “” и “”, а задвижки и жалюзи начнут поворачиваться.

## ■ Для отключения трехмерного потока воздуха

2. 4. Нажмите либо кнопку “ПОВОРОТ” ”, либо кнопку “ПОВОРОТ” .

## ■ Для включения режима КОМФОРТНОГО ВОЗДУШНОГО ПОТОКА

### 5. Нажмите кнопку “КОМФОРТНЫЙ ВОЗДУШНЫЙ ПОТОК”.

Положение задвижки будет изменяться для предотвращения прямого обдувания воздухом присутствующих в помещении лиц.

- на жидкокристаллическом дисплее отображается “”.

⟨ОХЛАЖДЕНИЕ/СУШКА⟩ Задвижка поднимется.

⟨НАГРЕВ⟩ Задвижка опустится.

## ■ Для отмены режима КОМФОРТНОГО ВОЗДУШНОГО ПОТОКА

### 6. Нажмите кнопку “КОМФОРТНЫЙ ВОЗДУШНЫЙ ПОТОК” еще раз.

## ПРИМЕЧАНИЕ

- При выборе кнопки “Кнопка ПОВОРОТ ” диапазон углов поворота задвижек зависит от режима работы. (См. рисунок )

### Трехмерный (3-D) поток воздуха

- Трехмерный поток воздуха предназначен для циркуляции холодного воздуха, который собирается в нижней части помещения, и теплого воздуха, который собирается у потолка, по всей комнате, для предотвращения образования мест со скоплением холодного и теплого воздуха.

### Комфортный воздушный поток

- Воздушный поток регулируется автоматически.
- Направление потока воздуха показано на рисунке справа.

### ■ ВНИМАНИЕ

- Для регулировки угла поворота задвижек всегда пользуйтесь удаленным контроллером. Если вы попытаетесь с усилием вручную перемещать створки во время их поворачивания, то возможна поломка механизма.
- Для регулировки угла раскрытия жалюзи всегда пользуйтесь блоком дистанционного управления.

#### Режим ОХЛАЖДЕНИЕ или СУШКА

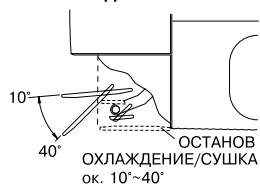

#### Режим НАГРЕВ или ВЕНТИЛЯТОР

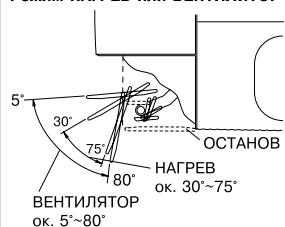

#### В модели с КОМФОРТНЫМ ВОЗДУШНЫМ ПОТОКОМ



# УСИЛЕННЫЙ режим

В УСИЛЕННОМ режиме эффект охлаждения (нагрева) быстро доводится до максимума в любом режиме работы. Можно обеспечить максимальную производительность.

## ■ Для запуска УСИЛЕННОГО режима

### 1. Нажмите кнопку “УСИЛЕННЫЙ”.

- Операция УСИЛЕННОГО режима завершается за 20 минут. Далее система автоматически возвращается к работе с установочными значениями, использованными перед переходом на УСИЛЕННЫЙ режим.
- При использовании усиленного режима утрачивается доступ к некоторым функциям.
- на жидкокристаллическом дисплее отображается “”.

## ■ Для отмены УСИЛЕННОГО режима

### 2. Заново нажмите кнопку “УСИЛЕННЫЙ”.

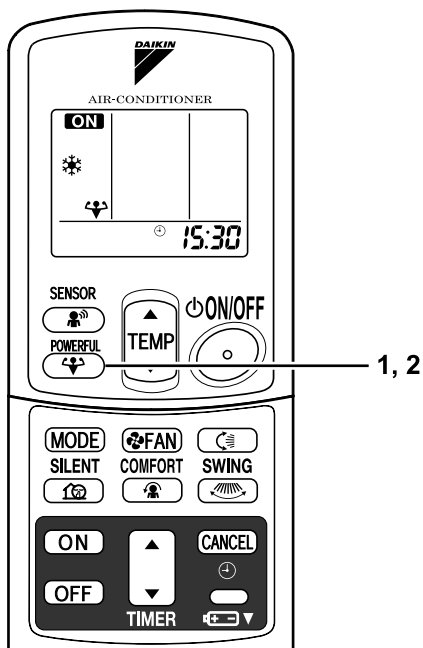

## ПРИМЕЧАНИЕ

### ■ Примечания по УСИЛЕННОМУ режиму

- УСИЛЕННЫЙ режим нельзя использовать вместе с режимами БЕСШУМНАЯ РАБОТА или КОМФОРТНЫМ режимом. Приоритет отдается той функции, кнопка которой была нажата последней. (Сюда не входит ТИХИЙ режим.)
- УСИЛЕННЫЙ режим можно установить только при работающем блоке. Нажатие кнопки отключения работы приводит к отмене настроек, и “” исчезает с ЖКИ.
- **В режиме ОХЛАЖДЕНИЕ или НАГРЕВ**  
Для доведения до максимума нагревательного (охлаждающего) эффекта необходимо повысить производительность наружного блока и зафиксировать скорость воздушного потока на максимальном уровне.  
Уставки температуры и воздушного потока не изменяются.
- **В режиме СУШКА**  
Уставка температуры понижается на 2,5°C и скорость воздушного потока слегка повышается.
- **В режиме ВЕНТИЛЯТОР**  
Скорость воздушного потока фиксируется на уровне задаваемого максимума.
- **При задании параметров с приоритетом для помещения**  
См. “Замечания по системе множественной конфигурации” (стр. 20.)

# Операция НАРУЖНЫЙ БЛОК В РЕЖИМЕ БЕСШУМНОЙ РАБОТЫ

В режиме БЕСШУМНОЙ РАБОТЫ НАРУЖНОГО БЛОКА понижается уровень шума наружного блока благодаря изменению частоты и скорости вентилятора в наружном блоке. Данная функция удобна для работы в ночное время.

## ■ Для запуска режима БЕСШУМНОЙ РАБОТЫ НАРУЖНОГО БЛОКА

### 1. Нажмите кнопку “БЕСШУМНАЯ РАБОТА”.

- на жидкокристаллическом дисплее отображается “”.

## ■ Для отмены режима БЕСШУМНОЙ РАБОТЫ НАРУЖНОГО БЛОКА

### 2. Заново нажмите кнопку “БЕСШУМНАЯ РАБОТА” .

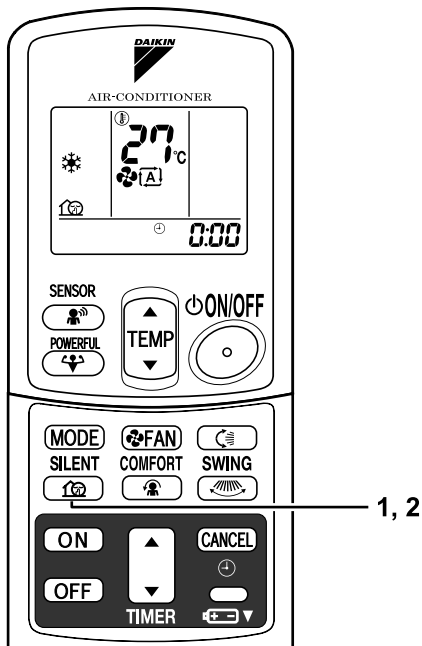

## ПРИМЕЧАНИЕ

### ■ Примечание по режиму БЕСШУМНОЙ РАБОТЫ НАРУЖНОГО БЛОКА

- В системе множественной конфигурации данная функция действует при условии, что во всех работающих комнатных блоках активизирован режим БЕСШУМНОЙ РАБОТЫ НАРУЖНОГО БЛОКА. Однако для задания параметров с приоритетом для помещения обратитесь к “Замечанию по системе множественной конфигурации” (стр. 20.)
- Данная функция доступна в режимах ОХЛАЖДЕНИЕ, НАГРЕВ и АВТО. (В режимах ВЕНТИЛЯТОР и СУШКА она не реализуется.)
- Не предусмотрена одновременная реализация функций УСИЛЕННОГО режима и режима БЕСШУМНОЙ РАБОТЫ НАРУЖНОГО БЛОКА. Приоритет отдается функции УСИЛЕННОГО режима.
- Если при использовании функции режима БЕСШУМНОЙ РАБОТЫ НАРУЖНОГО БЛОКА вызывается останов с помощью дистанционный блок управления или посредством выключателя ВКЛ/ВЫКЛ, на дисплее дистанционный блок управления сохраняется свечение “”.



# Операция ИНТЕЛЛЕКТУАЛЬНЫЙ ГЛАЗОК

“ИНТЕЛЛЕКТУАЛЬНЫЙ ГЛАЗОК” представляет собой инфракрасный сенсорный элемент, обнаруживающий перемещения людей.

## ■ Для запуска операции ИНТЕЛЛЕКТУАЛЬНЫЙ ГЛАЗОК

### 1. Нажмите кнопку “СЕНСОР”.

- на жидкокристаллическом дисплее отображается “”.

## ■ Для отмены операции ИНТЕЛЛЕКТУАЛЬНЫЙ ГЛАЗОК

### 2. Заново нажмите кнопку “СЕНСОР”.

[Пример]

**В помещении присутствуют люди**

- Обычный режим работы.
- Загорается лампа “ИНТЕЛЛЕКТУАЛЬНЫЙ ГЛАЗОК”.

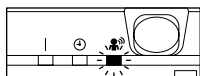

**В помещении отсутствуют люди**

- Через 20 минут запускается режим экономии электроэнергии.
- Лампа “ИНТЕЛЛЕКТУАЛЬНЫЙ ГЛАЗОК гаснет”.

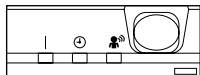

**В помещение возвращается кто-либо**

- Возврат в обычный режим.
- Загорается лампа “ИНТЕЛЛЕКТУАЛЬНЫЙ ГЛАЗОК”.

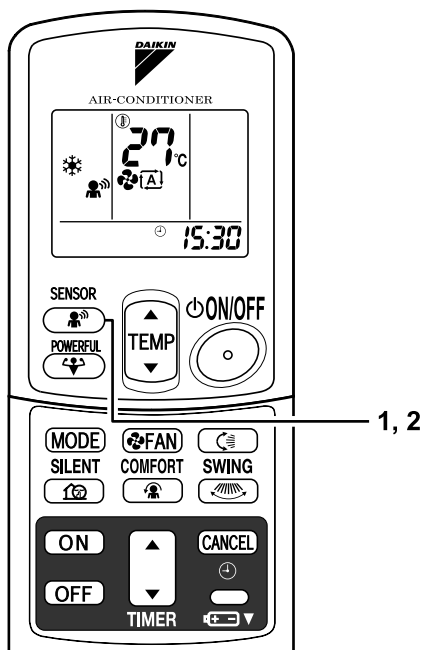
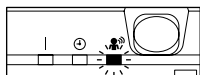

## “ИНТЕЛЛЕКТУАЛЬНЫЙ ГЛАЗОК” позволяет экономить электроэнергию

### ■ Режим экономии электроэнергии

- Сдвиг задаваемой температуры на  $-2^{\circ}\text{C}$  при нагреве /на  $+2^{\circ}\text{C}$  при охлаждении / на  $+2^{\circ}\text{C}$  при сушке.
- Небольшое понижение скорости потока воздуха в режиме вентилятора.  
(Только в режиме ВЕНТИЛЯТОР)

## Примечания по “ИНТЕЛЛЕКТУАЛЬНОМУ ГЛАЗКУ”

- Рабочей областью является.

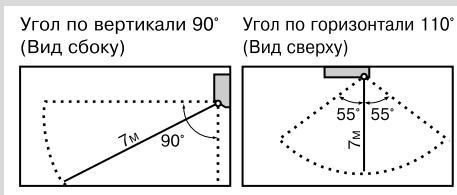

- Сенсор не способен обнаружить перемещение объектов на расстоянии более 7 метров. (Проверьте рабочую область)
- Распознавательная чувствительность сенсора изменяется в зависимости от местоположения комнатного блока, скорости перемещений, диапазона температур и др.
- Кроме того, сенсор может ошибочно реагировать на перемещения животных, на солнечные лучи, на движение штор и на отражение света от зеркал.
- Не допускается совмещение по времени операции ИНТЕЛЛЕКТУАЛЬНЫЙ ГЛАЗОК и операции УСИЛЕННОГО режима.
- При использовании операции ИНТЕЛЛЕКТУАЛЬНЫЙ ГЛАЗОК не допускается установление ночного режима (стр. 18.).

## ⚠ ПРЕДОСТЕРЕЖЕНИЕ

- Не располагайте вблизи сенсора крупногабаритные предметы. Кроме того, не помещайте в зону обзора сенсора нагревательные устройства или увлажнители. В этом случае сенсор может обнаружить объекты, не подлежащие обнаружению, и не обнаружить требуемые объекты.
- Не прилагайте к ИНТЕЛЛЕКТУАЛЬНОМУ ГЛАЗКУ ударное или сильное нажимное воздействие. Это может привести к повреждению и выходу из строя.

# Функции ТАЙМЕР

Функции таймера используются для автоматического включения или выключения кондиционера на ночь или в утренние часы. Можно пользоваться также комбинацией операций ТАЙМЕР ВКЛ и ТАЙМЕР ВЫКЛ

## ■ Для использования операции ТАЙМЕР ВЫКЛ

- Проконтролируйте правильность показаний часов. При нарушении этих показаний установите текущее время. (стр. 9.)

### 1. Нажмите кнопку “ТАЙМЕР ВЫКЛ”.

Отображается 0:00 .

Мигает  .

### 2. Нажимайте кнопку “Установка ТАЙМЕРА” до тех пор, пока не установится требуемое значение времени.

- Каждое нажатие любой из кнопок приводит к приращению или уменьшению значения времени на 10 минут. Удержание любой из кнопок в нажатом состоянии ускорит изменение значений.

### 3. Заново нажмите кнопку “ТАЙМЕР ВЫКЛ”.

- Загорается лампочка ТАЙМЕР.

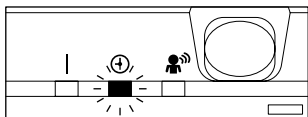

## ■ Для отмены операции ТАЙМЕР ВЫКЛ

### 4. Нажмите кнопку “ОТМЕНА”.

- Лампочка ТАЙМЕР гаснет.

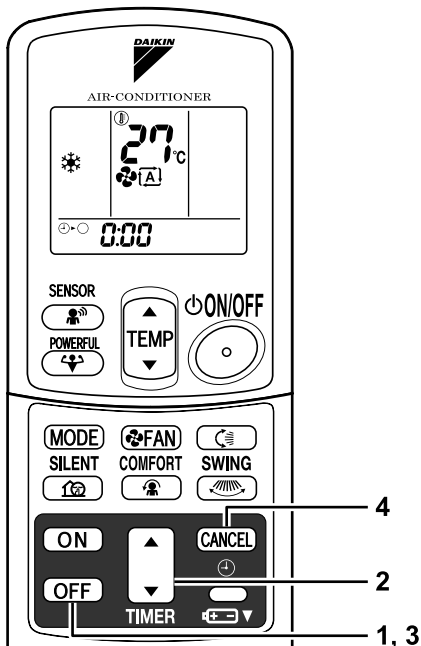

## ПРИМЕЧАНИЕ

- При действии функции ТАЙМЕР текущее время не отображается.
- После начала операции ТАЙМЕР ВКЛ, ТАЙМЕР ВЫКЛ значение времени хранится в памяти. (При замене батареек дистанционный блок управления содержимое памяти стирается.)
- При эксплуатации блока с использованием функции ТАЙМЕР ВКЛ/ВЫКЛ фактическая продолжительность работы может отличаться от времени, введенного пользователем.

### ■ НОЧНОЙ РЕЖИМ

Если задано значение ТАЙМЕР ВЫКЛ, кондиционер автоматически корректирует значение температуры (повышает на 0,5°C в режиме ОХЛАЖДЕНИЕ, понижает на 2,0°C в режиме НАГРЕВ) для предотвращения избыточного охлаждения (нагрева) по сравнению с комфортным для сна уровнем.

## ■ Для использования операции ТАЙМЕР ВКЛ

- Проконтролируйте правильность показаний часов. При нарушении этих показаний установите текущее время. (стр. 9.)

### 1. Нажмите кнопку “ТАЙМЕР ВКЛ”.

Отображается **6:00** .

Мигает  .

### 2. Нажимайте кнопку “Установка ТАЙМЕРА” до тех пор, пока не установится требуемое значение времени.

- Каждое нажатие любой из кнопок приводит к приращению или уменьшению значения времени на 10 минут. Удержание любой из кнопок в нажатом состоянии ускорит изменение значений.

### 3. Заново нажмите кнопку “ТАЙМЕР ВКЛ”.

- Загорается лампочка ТАЙМЕР.

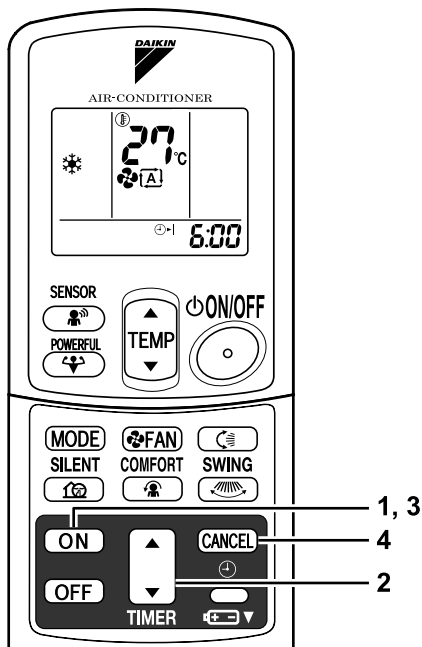
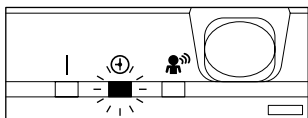

## ■ Для отмены операции ТАЙМЕР ВКЛ

### 4. Нажмите кнопку “ОТМЕНА”.

- Лампочка ТАЙМЕР гаснет.

## ■ Комбинированное использование функций ТАЙМЕР ВКЛ и ТАЙМЕР ВЫКЛ

- Ниже приводится пример совместного использования двух таймеров.

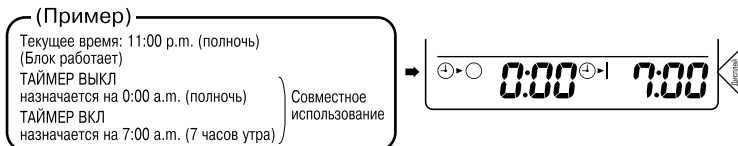

## ВНИМАНИЕ

### ■ В указанных ниже случаях необходимо задавать показания таймера заново.

- После перевода выключателя в состояние ВЫКЛ.
- После отказа питания.
- После замены батареек в дистанционный блок управления.

# Замечание по Системе множественной конфигурации

## «Понятие “Система множественной конфигурации”»

В данной системе один наружный блок подключается к нескольким комнатным блокам.

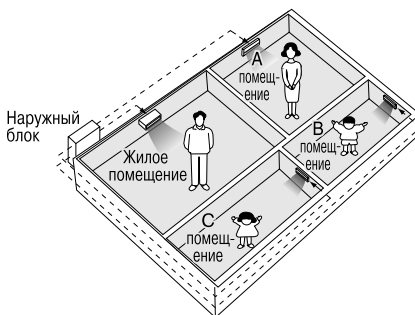

## ■ Выбор рабочего режима

### 1. С функцией Выбора приоритетного помещения, но неактивной или не присутствующей.

При наличии двух и более функционирующих комнатных блоков предпочтение отдается первому из включенных блоков.

В этом случае для последующих включаемых блоков задается тот же режим работы (\*1), что и для первого блока.

В противном случае они входят в режим готовности и лампочка индикации рабочего режима начинает мигать; это не свидетельствует о нарушении работы.

(\*1)

- Предусмотрена одновременная реализация режимов ОХЛАЖДЕНИЯ, СУШКИ и ВЕНТИЛЯТОРА.
- В режиме АВТО автоматически выбирается ОХЛАЖДЕНИЕ или НАГРЕВ в зависимости от температуры в помещении. Поэтому режим АВТО доступен при условии выбора такого же режима работы, как для того помещения, в котором включен первый блок.

#### **(ПРЕДОСТЕРЕЖЕНИЕ)**

Обычно приоритетным является режим работы в той комнате, в которой устройство запускается в первую очередь, но ниже приводятся исключения, которые следует иметь в виду.

Если режимом работы первого помещения является **режим вентилятора**, то при использовании **режима нагрева** в любом из помещений после его включения приоритетным будет режим **нагрева**. В этой ситуации кондиционер, работающий в режиме вентилятора, перейдет в режим готовности, а лампочка индикации работы будет мигать.

### 2. С активизацией выбора приоритетного помещения.

См. “Выбор приоритетного помещения” на следующей странице.

## ■ Режим НОЧНОЙ ПОКОЙ (реализуется только при работе на охлаждение)

Для режима НОЧНОЙ ПОКОЙ требуется начальное программирование при монтаже. Проконсультируйтесь по данному вопросу со своим дилером или продавцом. В режиме НОЧНОЙ ПОКОЙ приглушается рабочий шум наружного блока в ночное время с целью уменьшения неудобств для соседей.

- Режим НОЧНОЙ ПОКОЙ активизируется при падении температуры до значения не менее чем на 5°C ниже наивысшей температуры, зарегистрированной в текущих сутках. Следовательно, при разности температур менее 5°C данная функция не активизируется.
- В режиме НОЧНОЙ ПОКОЙ несколько снижается охлаждающая способность блока.

## ■ Операция НАРУЖНЫЙ БЛОК В РЕЖИМЕ БЕСШУМНОЙ РАБОТЫ (стр. 15.)

### 1. С функцией Выбора приоритетного помещения, но неактивной или не присутствующей.

При использовании функции НАРУЖНЫЙ БЛОК В РЕЖИМЕ БЕСШУМНОЙ РАБОТЫ в системе множественной конфигурации задавайте для всех комнатных блоков функцию НАРУЖНЫЙ БЛОК В РЕЖИМЕ БЕСШУМНОЙ РАБОТЫ с использованием их дистанционный блок управления. При отмене операции НАРУЖНЫЙ БЛОК В РЕЖИМЕ БЕСШУМНОЙ РАБОТЫ выключите из работы один из работающих комнатных блоков с использованием дистанционный блок управления блоками. Однако для других помещений на блоке дистанционный блок управления сохраняется индикация операции БЕСШУМНЫЙ РЕЖИМ НАРУЖНОГО БЛОКА. Рекомендуется отключить все помещения с помощью их блоков дистанционный блок управления.

### 2. С активизацией выбора приоритетного помещения.

См. “Выбор приоритетного помещения” на следующей странице.

## ■ Фиксация режима охлаждения/нагрева (Доступна только в моделях с тепловым насосом)

Для фиксации режима охлаждения/нагрева требуется начальное программирование при монтаже. Проконсультируйтесь со своим дилером или с продавцом. При фиксации режима охлаждения/нагрева осуществляется принудительный перевод блока либо в режим охлаждения, либо в режим нагрева. Данная функция удобна при желании пользователя задать для всех комнатных блоков, включенных в систему множественной конфигурации, один и тот же рабочий режим.

## ■ Выбор приоритетного помещения

Для выбора приоритетного помещения требуется начальное программирование при монтаже. Проконсультируйтесь по данному вопросу со своим дилером или продавцом. Помещению, обозначаемому в качестве приоритетного помещения, отдается предпочтение в указанных ниже ситуациях.

### 1. Приоритет рабочего режима.

Поскольку предпочтение отдается рабочему режиму приоритетного помещения, пользователь может в данном случае выбирать отличные от него рабочие режимы, соответствующие другим помещениям. (Пример)

\* В рассматриваемых примерах приоритетным помещением считается помещение А.

Если в помещении А выбирается режим ОХЛАЖДЕНИЯ при реализации в помещениях В, С и D следующих режимов:

Режим работы в помещениях В, С и D	Статус помещения В, С и D при функционировании блока в помещении А в режиме ОХЛАЖДЕНИЕ
ОХЛАЖДЕНИЕ или СУШКА или ВЕНТИЛЯТОР	Поддерживается текущий режим работы
НАГРЕВ	Данный блок переводится в режим готовности. Операция возобновляется, как только блок в помещении А прекращает работу.
АВТОМАТИЧЕСКИЙ	Если для блока задан режим ОХЛАЖДЕНИЕ, работа продолжается. Если задан режим НАГРЕВ, блок переходит в состояние готовности. Операция возобновляется, как только блок в помещении А прекращает работу.

### 2. Приоритет при использовании функции УСИЛЕННЫЙ режим.

(Пример)

\* В рассматриваемых примерах приоритетным помещением считается помещение А.

Все блоки в помещениях А, В, С и D работают. Если блок в помещении А переключается на операцию УСИЛЕННОГО режима, рабочая производительность концентрируется в помещении А. В этом случае охлаждающая (нагревательная) эффективность блоков в помещениях В, С и D может быть несколько уменьшена.

### 3. Приоритет при использовании операции НАРУЖНЫЙ БЛОК В РЕЖИМЕ БЕСШУМНОЙ РАБОТЫ.

(Пример)

\* В рассматриваемых примерах приоритетным помещением считается помещение А.

Как только находящийся в помещении А блок переводится в режим БЕСШУМНАЯ РАБОТА, кондиционер начинает работать в режиме НАРУЖНЫЙ БЛОК В РЕЖИМЕ БЕСШУМНОЙ РАБОТЫ. Переключение всех эксплуатируемых комнатных блоков на БЕСШУМНЫЙ режим не требуется.

# Уход и очистка



## ПРЕДОСТЕРЕЖЕНИЕ

- Перед очисткой обязательно прекратите работу и переведите выключатель в положение **ВЫКЛ.**
  - Всегда отключайте блок (и закрывайте панель) перед проведением каких-либо работ.
- Открытие панели в режиме эксплуатации может привести к падению панели.

### Блоки

#### ■ Комнатный блок, наружный блок и дистанционный блок управления

1. Протрите их сухой мягкой материей.

#### ■ Лицевая панель

1. Откройте лицевую панель.

- Откройте лицевую панель, расположив пальцы на выступах обеих сторон лицевой панели.

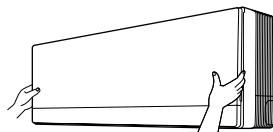

2. Снимите лицевую панель.

- Откройте лицевую панель так, чтобы она находилась почти в горизонтальном положении, и сдвиньте ее вправо. Вращающаяся ось слева освободится. Вращающуюся ось справа можно вынуть путем сдвига лицевой панели влево.

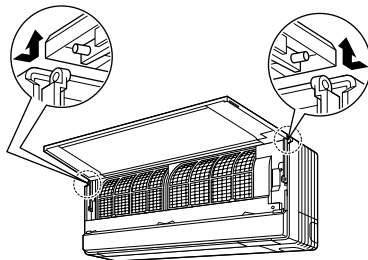

3. Очистите лицевую панель.

- Протрите ее мягкой материей, смоченной в воде.
- Допускается использование только нейтрального моющего средства.
- Если для промывки лицевой панели используется вода, после промывки вытрите панель тканью и просушите в тени.

4. Прикрепите лицевую панель.

- Вставьте вращающиеся оси с обеих сторон лицевой панели в отверстия и медленно закройте панель. (Нажмите на обе стороны лицевой панели.)

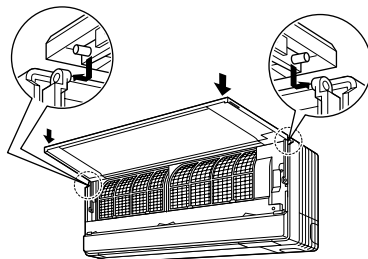

## ПРЕДОСТЕРЕЖЕНИЕ

- Не прикасайтесь к металлическим деталям комнатного блока. Прикосновение к этим деталям может привести к травме.
- При снятии или креплении лицевой панели пользуйтесь прочной и устойчивой подставкой и внимательно контролируйте предпринимаемые шаги.
- При снятии или креплении лицевой панели надежно придерживайте лицевую панель рукой для предотвращения ее падения.
- Для очистки пользуйтесь водой с температурой не выше 40°C, бензин, керосин, разжижитель, другие летучие масла, полировочные составы, щетки с жесткой щетиной или какие-либо другие подручные средства.
- После очистки убедитесь в плотном закрытии лицевой панели.

## Фильтры

### 1. Откройте лицевую панель.

- Откройте лицевую панель, расположив пальцы на выступах обеих сторон лицевой панели, затем закрепите ее с помощью опорной пластины справа.



### 2. Вытяните наружу воздушные фильтры.

- Переместите немного вверх петлю в центре каждого воздушного фильтра и затем потяните его вниз.

### 3. Снимите фотокаталитический титан-апатитовый фильтр очистки воздуха.

- Удерживайте каркас за наружные выточки и расцепите 4 кулачковых захвата.

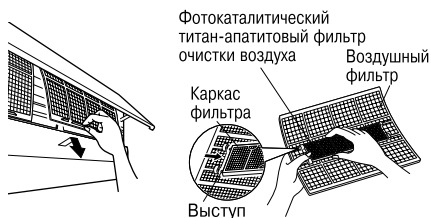

### 4. Очистите или замените каждый из фильтров.

См. рисунок.

### 5. Установите воздушный фильтр и Фотокаталитический титан-апатитовый фильтр очистки воздуха на прежние позиции и закройте лицевую решетку.

- Обязательно вставьте два выступа ниже.
- Возвратите опорную пластину в предыдущее положение.
- Нажмите на обе стороны лицевой панели.

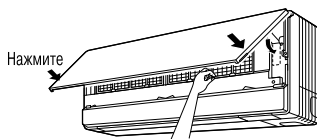

## ■ Воздушный фильтр

### 1. Промойте воздушные фильтры водой или очистите их с помощью пылесоса.

- Если удаление пыли затруднено, промойте фильтры нейтральным моющим средством, разбавленным в теплой воде, и затем просушите их в тени.
- Рекомендуется выполнять очистку воздушных фильтров через каждые 2 недели.

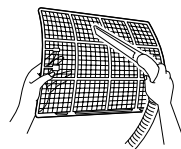

## ■ Фотокаталитический титан-апатитовый фильтр очистки воздуха (серый)

Свойства фотокаталитического титан-апатитового фильтра очистки воздуха можно восстановить путем промывки фильтра водой через каждые 6 месяцев. Рекомендуется производить его замену раз в 3 года.

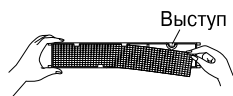

### [ Техническое обслуживание ]

- Удалите пыль с помощью пылесоса и слегка промойте водой.
- Если он очень грязный, замочите его на 10 - 15 минут в воде с разбавленным нейтральным моющим средством.
- Не снимайте фильтр с каркаса при промывке водой.
- После промывки встряхните для удаления оставшейся воды и высушите в тени.
- Так как материалом является бумага, не скручивайте фильтр при удалении из него воды.

### [ Замена ]

- Снимите выступы на раме фильтра и вставьте новый фильтр.
  - Выбросьте старый фильтр в сжигаемые отходы.



## ПРИМЕЧАНИЕ

- Работа с загрязненными фильтрами :  
(1) невозможность дезодорирования воздуха. (2) невозможность очистки воздуха.  
(3) результирующее ухудшение нагрева или охлаждения. (4) возможное появление запаха.
- Для заказа фотокаталитического титан-апатитового фильтра очистки воздуха обращайтесь по месту приобретения кондиционера.
- Выбрасывайте использованные фильтры в сжигаемые отходы.

Пункт	№ компонента
Фотокаталитический титан-апатитовый фильтр очистки воздуха (с каркасом) 1 комплекта	КАF952B41
Фотокаталитический титан-апатитовый фильтр очистки воздуха (без рамы) 1 комплекта	КАF952B42

## Контроль

Убедитесь в том, что основание, подставка и другая арматура наружного блока не повреждены и не содержат следов коррозии.

Удостоверьтесь в отсутствии препятствий свободному прохождению воздуха через впускное и выпускное отверстия комнатного и наружного блоков.

Проконтролируйте равномерность дренажного потока из дренажного шланга при выполнении операций ОХЛАЖДЕНИЕ или СУШКА.

- Отсутствие дренажных вод может свидетельствовать о вытекании воды из комнатного блока. В этом случае прекратите работу и проконсультируйтесь в центре сервисного обслуживания.

## ■ Подготовка к длительному простоему

### 1. В удобное время установите режим “только ВЕНТИЛЯТОР” на несколько часов для просушки устройства изнутри.

- Нажмите кнопку “РЕЖИМ” и выберите операцию “ВЕНТИЛЯТОР”.
- Нажмите кнопку “ВКЛ/ВЫКЛ” и запустите операцию.

### 2. После остановки работы, отключите выключатель комнатного кондиционера.

- При присоединении наружного блока множественной конфигурации проследите за тем, чтобы до включения операции вентилятора не использовалась операция нагрева в других помещениях. (стр. 20.)

### 3. Очистите воздушные фильтры и установите их на место.

### 4. Извлеките батарейки из дистанционный блок управления.

# Поиск неисправностей

**Указанные ниже случаи не являются нарушениями работы.**

Перечисляемые ниже случаи не являются неисправностями кондиционера, но заслуживают некоторых пояснений. Это не препятствует продолжению работы.

Случай	Пояснение
<b>Операция запускается с заметной задержкой.</b> <ul style="list-style-type: none"><li>• При нажатии кнопки ВКЛ/ВЫКЛ вскоре после останова операции</li><li>• При повторном выборе режима</li></ul>	<ul style="list-style-type: none"><li>• Это имеет целью защиту кондиционера. Необходимо выждать примерно 3 минуты.</li></ul>
<b>Выпуск потока горячего воздуха начинается не сразу после запуска операции нагрева.</b>	<ul style="list-style-type: none"><li>• Кондиционер прогревается. Необходимо подождать 1 – 4 минуты. (Система рассчитана на начальный выпуск воздуха лишь по достижении определенной температуры.)</li></ul>
<b>Операция нагрева внезапно прекращается, и слышен плавный звуковой сигнал.</b>	<ul style="list-style-type: none"><li>• Система удаляет обледенение с наружного блока. Необходимо выдержать паузу порядка 3 – 8 минут.</li></ul>
<b>Из наружного блока вытекает вода или выпускается пар.</b>	<ul style="list-style-type: none"><li>■ В режиме НАГРЕВ<ul style="list-style-type: none"><li>• Образовавшийся на наружном блоке иней превращается в воду или пар в процессе размораживания кондиционера.</li></ul></li><li>■ В режиме НАГРЕВ или СУШКА<ul style="list-style-type: none"><li>• Содержащаяся в воздухе влага конденсируется в воду на охлажденной поверхности труб наружного блока и просачивается наружу.</li></ul></li></ul>
<b>От комнатного блока исходит туман.</b>	<ul style="list-style-type: none"><li>■ Это происходит при охлаждении и превращении в туман воздуха в помещении под воздействием потоков холодного воздуха в режиме охлаждения.</li></ul>
<b>От комнатного блока исходит запах.</b>	<ul style="list-style-type: none"><li>■ Это происходит при поглощении блоком имеющихся в помещении запахов от мебели, сигарет и других предметов и испускании их вместе с потоком воздуха. (В этом случае рекомендуется квалифицированная промывка комнатного блока. Обратитесь за сервисной помощью по месту приобретения кондиционера.)</li></ul>
<b>Вентилятор наружного блока вращается при неработающем кондиционере.</b>	<ul style="list-style-type: none"><li>■ После останова работы:<ul style="list-style-type: none"><li>• Вентилятор наружного блока продолжает вращаться еще в течение 60 секунд для защиты системы.</li></ul></li><li>■ При неработающем кондиционере:<ul style="list-style-type: none"><li>• При очень высокой температуре наружного воздуха вентилятор наружного блока начинает вращаться с целью защиты системы.</li></ul></li></ul>
<b>Операция внезапно прекращается. (Лампочка ОПЕРАЦИЯ светится.)</b>	<ul style="list-style-type: none"><li>■ С целью защиты системы предусмотрен останов кондиционера при внезапных сильных колебаниях напряжения. Работа автоматически возобновляется по истечении примерно 3 минут.</li></ul>
<b>Заслонки не открываются при запуске блока.</b>	<ul style="list-style-type: none"><li>■ При использовании мультисистемных блоков, если запустить блок во время размораживания, заслонки откроются только по завершении размораживания.</li></ul>

## Повторите проверку.

Перед вызовом специалиста по ремонту, пожалуйста, продублируйте проверку.

Случай	Контроль
<p><b>Кондиционер не работает. (Не светится лампочка ОПЕРАЦИЯ.)</b></p>	<ul style="list-style-type: none"> <li>• Возможно нахождение выключателя в положении ВЫКЛ или перегорание предохранителя?</li> <li>• Возможен отказ источника питания?</li> <li>• Возможно отсутствие батареек в дистанционный блок управления?</li> <li>• Возможно ошибочное задание показаний таймера?</li> </ul>
<p><b>Недостаточный нагревательный (охлаждающий) эффект.</b></p>	<ul style="list-style-type: none"> <li>• Возможно загрязнение воздушных фильтров?</li> <li>• Возможно наличие препятствий потоку воздуха через отверстия впуска или выпуска воздуха наружного и комнатного блоков?</li> <li>• Возможно неправильное задание температуры?</li> <li>• Возможно наличие незакрытых окон или дверей?</li> <li>• Возможны ошибки при задании значений скорости потока воздуха и направления воздушного потока?</li> <li>• Возможно, для блока задан режим ИНТЕЛЛЕКТУАЛЬНОГО ГЛАЗКА (стр. 16.)</li> </ul>
<p><b>Работа внезапно прерывается. (Мигает лампочка ОПЕРАЦИЯ.)</b></p>	<ul style="list-style-type: none"> <li>• Возможно загрязнение воздушных фильтров?</li> <li>• Возможно наличие препятствий потоку воздуха через отверстия впуска или выпуска воздуха наружного и комнатного блоков? Очистите воздушные фильтры или удалите все препятствия и переведите выключатель в положение ВЫКЛ. Далее вновь установите его в положение ВКЛ и попытайтесь ввести в действие кондиционер с помощью дистанционный блок управления. Если лампочка по-прежнему мигает, обратитесь по месту приобретения кондиционера за помощью к специалисту.</li> <li>• Для всех комнатных блоков, подключенных к наружным блокам в <b>системе множественной конфигурации</b>, должен быть задан один и тот же рабочий режим. Если это требование не выполнено, установите для всех комнатных блоков один и тот же режим и проконтролируйте возможное мигание лампочек. Кроме того, если рабочим состоянием является "АВТО", на мгновение установите для всех комнатных блоков режим "ОХЛАЖДЕНИЕ" или "НАГРЕВ" и заново проконтролируйте состояние лампочек. Если после выполнения указанных выше шагов мигание лампочек прекращается, это означает отсутствие неисправности (стр. 20.)</li> </ul>
<p><b>Во время работы нарушается нормальное функционирование.</b></p>	<ul style="list-style-type: none"> <li>• Нарушение работы кондиционера может быть вызвано грозовыми разрядами или радиоволнами. Переведите выключатель в положение ВЫКЛ, затем вновь установите его в положение ВКЛ и попытайтесь ввести в действие кондиционер с помощью дистанционный блок управления.</li> </ul>
<p><b>Лицевая панель и воздуховыпускная панель не откроются. (Мигает лампочка ОПЕРАЦИЯ.)</b></p>	<ul style="list-style-type: none"> <li>• Не было ли что-нибудь захвачено панелью?</li> <li>• Удалите предмет и попробуйте включить блок еще раз с помощью удаленного контроллера. Если панель все равно не открывается, свяжитесь с Вашим дилером, если лампочка индикации работы продолжает мигать.</li> </ul>

## Немедленно вызывайте специалиста по сервисному обслуживанию.



### ПРЕДУПРЕЖДЕНИЕ

- При возникновении аномальной ситуации (например, при появлении запаха от горения) прекратите работу и переведите выключатель в положение ВЫКЛ.  
Продолжение работы в аномальной ситуации может привести к неисправностям, поражению электрическим током или пожару.  
Обратитесь за сервисной помощью по месту приобретения кондиционера.
- Не пытайтесь самостоятельно ремонтировать или модифицировать кондиционер.  
Ошибки в работе могут вызвать поражение электрическим током или явиться причиной пожара.  
Обратитесь за сервисной помощью по месту приобретения кондиционера.

При возникновении любого из перечисляемых ниже симптомов немедленно вызывайте специалиста по сервисному обслуживанию.

- **Шнур подачи питания поврежден или сильно нагрет.**
- **Кондиционером во время работы издаются посторонние звуки.**
- **Работа часто прерывается срабатыванием предохранительного выключателя, плавкого предохранителя или выключателя тока утечки заземления.**
- **Часто нарушается функционирование выключателя или кнопки.**
- **Имеется запах от горения.**
- **Из комнатного блока вытекает вода.**



Переведите выключатель в положение ВЫКЛ и вызовите специалиста по сервисному обслуживанию.

- **После отказа питания**  
Кондиционер автоматически возобновляет работу примерно через 3 минуты. Следует выдержать небольшую паузу.

- **Грозовой разряд**  
Если поблизости действуют гроззовые разряды с возможным поражающим эффектом, прекратите работу и переведите выключатель в положение ВЫКЛ.

### Требования к утилизации

При демонтаже блока, сливе хладагента, масла и утилизации других компонентов (если требуется) необходимо следовать местным и государственным нормам и правилам.

### Рекомендуется периодическое техническое обслуживание.

В определенных условиях эксплуатации несколько сезонов работы могут привести к загрязнению внутренних частей кондиционера, что вызывает ухудшение функционирования. Рекомендуется наряду с регулярной очисткой устройства самим пользователем привлекать специалиста для периодического технического обслуживания. За помощью специалиста по техобслуживанию обратитесь по месту приобретения кондиционера. Затраты на техническое обслуживание оплачиваются пользователем.

## Диагностика неисправностей.

**ДИАГНОСТИКА НЕИСПРАВНОСТЕЙ С ПОМОЩЬЮ ДИСТАНЦИОННЫЙ БЛОК УПРАВЛЕНИЯ**  
 В ARC433A41 в секциях дисплея температуры на основном блоке отображаются соответствующие коды.

1. Если нажать и удерживать кнопку отмены таймера в течение 5 секунд, в секции дисплея температуры будет мигать “00”.



2. Нажмите кнопку отмены таймера несколько раз, до тех пор, пока не будет слышна длительная звуковая посылка.
  - Индикация кода меняется, как показано ниже, и слышен длинный звуковой сигнал.

	КОД	СМЫСЛОВОЕ ЗНАЧЕНИЕ
СИСТЕМА	00	НОРМАЛЬНОЕ СОСТОЯНИЕ
	UA	НЕПРАВИЛЬНАЯ КОМБИНАЦИЯ КОМНАТНОГО БЛОКА И НАРУЖНОГО БЛОКА
	U0	НЕХВАТКА ХЛАДАГЕНТА
	U2	ПОНИЖЕННОЕ ИЛИ ПОВЫШЕННОЕ НАПРЯЖЕНИЕ В СЕТИ
	U4	НАРУШЕНИЕ ПЕРЕДАЧИ (МЕЖДУ КОМНАТНЫМ И НАРУЖНЫМ БЛОКАМИ)
КОМНАТНЫЙ БЛОК	A1	ДЕФЕКТ ПЕЧАТНОЙ ПЛАТЫ КОМНАТНОГО БЛОКА
	A5	РЕГУЛЯТОР ВЫСОКОГО ДАВЛЕНИЯ ИЛИ ПРОТИВООБЛЕДЕНИТЕЛЬНОЕ УСТРОЙСТВО
	A6	НЕИСПРАВНОСТЬ ДВИГАТЕЛЯ ВЕНТИЛЯТОРА
	C4	НЕИСПРАВНОСТЬ ДАТЧИКА ТЕМПЕРАТУРЫ ТЕПЛООБМЕННИКА
	C7	НЕИСПРАВНОСТЬ ОТКРЫТИЯ/ЗАКРЫТИЯ ПЕРЕДНЕЙ ПАНЕЛИ
НАРУЖНЫЙ БЛОК	C9	НЕИСПРАВНОСТЬ ДАТЧИКА ТЕМПЕРАТУРЫ ВСАСЫВАЕМОГО ВОЗДУХА
	EA	ОШИБКА ПЕРЕКЛЮЧАТЕЛЯ ОХЛАЖДЕНИЯ-НАГРЕВА
	E1	НЕИСПРАВНОСТЬ ПЕЧАТНОЙ ПЛАТЫ
	E5	ПЕРЕГРУЗКА ПРИ ЗАПУСКЕ
	E6	ОШИБКА ПРИ ЗАПУСКЕ КОМПРЕССОРА
	E7	НЕИСПРАВНОСТЬ ДВИГАТЕЛЯ ВЕНТИЛЯТОРА ПОСТОЯННОГО ТОКА
	F3	РЕГУЛИРОВКА ВЫСОКОЙ ТЕМПЕРАТУРЫ ВЫПУСКНОЙ ТРУБЫ
	F6	РЕГУЛЯТОР ВЫСОКОГО ДАВЛЕНИЯ (ПРИ ОХЛАЖДЕНИИ)
	H0	НЕИСПРАВНОСТЬ ДАТЧИКА
	H6	ОСТАНОВ РАБОТЫ ПО ПРИЧИНЕ НЕПРАВИЛЬНОГО ПОЛОЖЕНИЯ ДАТЧИКА ОБНАРУЖЕНИЯ
	H8	АНОМАЛИЯ СТ
	H9	НЕИСПРАВНОСТЬ ДАТЧИКА ТЕМПЕРАТУРЫ ВСАСЫВАЕМОГО ВОЗДУХА
	J3	НЕИСПРАВНОСТЬ ДАТЧИКА ТЕМПЕРАТУРЫ ВЫПУСКНОЙ ТРУБЫ
	J6	НЕИСПРАВНОСТЬ ДАТЧИКА ТЕМПЕРАТУРЫ ТЕПЛООБМЕННИКА
	L3	НЕИСПРАВНОСТЬ НАГРЕВА ЭЛЕКТРИЧЕСКИХ КОМПОНЕНТОВ
L4	ВЫСОКАЯ ТЕМПЕРАТУРА НА ТЕПЛОТОВОДЕ ИНВЕРТОРНОЙ СХЕМЫ	
L5	ПЕРЕГРУЗКА ПО ТОКУ НА ВЫХОДЕ	
P4	НЕИСПРАВНОСТЬ ДАТЧИКА ТЕМПЕРАТУРЫ ТЕПЛОТОВОДА ИНВЕРТОРНОЙ СХЕМЫ	

## ПРИМЕЧАНИЕ

1. Короткая и две длительные звуковые посылки подряд указывают на несоответствующие коды.
2. Для отмены дисплея кодов, нажмите кнопку отмены таймера и удерживайте ее в течение 5 секунд. Дисплей кодов также выключится сам, если в течение 1 минуты не будет нажата никакая кнопка.

## СВЕТОДИОД ПЕЧАТНОЙ ПЛАТЫ НАРУЖНОГО БЛОКА серий 3MXS, 4MXS, 5MXS

ЗЕЛЕНЫЙ	КРАСНЫЙ					
МИКРОКОМПЬЮТЕР РАБОТАЕТ НОРМАЛЬНО	ОБНАРУЖЕНИЕ НЕИСПРАВНОСТИ					
LED-A	LED1	LED2	LED3	LED4	LED5	ДИАГНОЗ
☉	●	●	●	●	●	ОБЫЧНЫЙ → ПРОКОНТРОЛИРУЙТЕ КОМНАТНЫЙ БЛОК
☉	☼	●	☼	☼	●	СРАБАТЫВАНИЕ УСТРОЙСТВА ЗАЩИТЫ ОТ ВЫСОКОГО ДАВЛЕНИЯ ИЛИ ОБЛЕДЕНЕНИЕ В РАБОТАЮЩЕМ ИЛИ РЕЗЕРВНОМ БЛОКЕ
☉	☼	●	☼	●	●	* СРАБАТЫВАНИЕ РЕЛЕ ПЕРЕГРУЗКИ ИЛИ ВЫСОКАЯ ТЕМПЕРАТУРА ВЫПУСКНОЙ ТРУБЫ
☉	●	☼	☼	●	●	ОШИБОЧНЫЙ ЗАПУСК КОМПРЕССОРА
☉	●	☼	●	☼	●	ПЕРЕГРУЗКА ПО ТОКУ НА ВХОДЕ
☉	☼	☼	●	●	●	* САНОМАЛЬНОЕ СОСТОЯНИЕ ТЕРМОРЕЗИСТОРА ИЛИ СТ
☉	☼	☼	●	☼	●	ВЫСОКАЯ ТЕМПЕРАТУРА В РАСПРЕДЕЛИТЕЛЬНОЙ КОРОБКЕ
☉	●	●	●	☼	●	ВЫСОКАЯ ТЕМПЕРАТУРА НА ТЕПЛОТВОДЕ ИНВЕРТОРНОЙ СХЕМЫ
☉	●	●	☼	●	●	* ПЕРЕГРУЗКА ПО ТОКУ НА ВЫХОДЕ
☉	●	●	☼	☼	●	* НЕХВАТКА ХЛАДАГЕНТА
☉	☼	●	●	☼	●	НИЗКОЕ НАПРЯЖЕНИЕ В СЕТИ ИЛИ КРАТКОВРЕМЕННЫЙ ОТКАЗ НАПРЯЖЕНИЯ
☉	☼	●	●	●	●	НЕИСПРАВНОСТЬ ПРИ ВКЛЮЧЕНИИ РЕВЕРСИВНОГО ЭЛЕКТРОМАГНИТНОГО КЛАПАНА
☉	☼	☼	☼	☼	●	НЕИСПРАВНОСТЬ ДВИГАТЕЛЯ ВЕНТИЛЯТОРА
☼	–	–	–	–	●	[ПРИМЕЧАНИЕ 1]
●	–	–	–	–	●	НЕИСПРАВНОСТЬ ИСТОЧНИКА ПИТАНИЯ ИЛИ [ПРИМЕЧАНИЕ 2]

ЗЕЛЕНЫЙ	ОБЫЧНО МИГАЕТ
КРАСНЫЙ	ОБЫЧНО ВЫКЛЮЧЕН
☼	ВКЛ
☉	МИГАЕТ
●	ВЫКЛ
–	НЕ ИМЕЕТ ЗНАЧЕНИЯ

## СВЕТОДИОД ПЕЧАТНОЙ ПЛАТЫ НАРУЖНОГО БЛОКА серий 2MXS

ЗЕЛЕНЫЙ	
МИКРОКОМПЬЮТЕР РАБОТАЕТ НОРМАЛЬНО	
LED-A	ДИАГНОЗ
☉	ОБЫЧНЫЙ → ПРОКОНТРОЛИРУЙТЕ КОМНАТНЫЙ БЛОК
☼	[ПРИМЕЧАНИЕ 1]
●	НЕИСПРАВНОСТЬ ИСТОЧНИКА ПИТАНИЯ ИЛИ [ПРИМЕЧАНИЕ 2]

ЗЕЛЕНЫЙ	ОБЫЧНО МИГАЕТ
☼	ВКЛ
☉	МИГАЕТ
●	ВЫКЛ

## ПРИМЕЧАНИЕ

1. Выключите и заново включите питание Повторение светодиодной индикации свидетельствует о неисправности печатной платы наружного блока.
2. Индексированные диагнозы
  - \* Применимы не ко всем случаям За подробностями обратитесь к руководству по сервисному обслуживанию.

# ЗАМЕТКА

**DAIKIN INDUSTRIES, LTD.**

Head office:

Umeda Center Bldg., 2-4-12, Nakazaki-Nishi,  
Kita-ku, Osaka, 530-8323 Japan

Tokyo office:

JR Shinagawa East Bldg., 2-18-1, Konan,  
Minato-ku, Tokyo, 108-0075 Japan  
<http://www.daikin.com/global/>

**DAIKIN EUROPE NV**

Zandvoordestraat 300, B-8400 Oostende, Belgium