

VRF

МНОГОЗОНАЛЬНАЯ СИСТЕМА КОНДИЦИОНИРОВАНИЯ

фирмы

FUJITSU

ВНУТРЕННИЕ БЛОКИ

ПОДПОТОЛОЧНЫЕ

ABY30TF□MF
ABY36TF□MF
ABY45TF□MF
ABY54TF□MF

УНИВЕРСАЛЬНЫЕ

(НАПОЛЬНО-ПОТОЛОЧНЫЕ)

ABY12TF□MF
ABY14TF□MF
ABY18TF□MF
ABY24TF□MF

КАНАЛЬНЫЕ

ARY7TF□MF
ARY9TF□MF
ARY12TF□MF
ARY14TF□MF
ARY18TF□MF
ARY25TF□MF
ARY30TF□MF
ARY36TF□MF
ARY45TF□MF
ARY60TF□MF



КАССЕТНЫЕ

AUY7TF□MF
AUY9TF□MF
AUY12TF□MF
AUY14TF□MF
AUY18TF□MF
AUY20TF□MF
AUY25TF□MF
AUY36TF□MF
AUY45TF□MF
AUY54TF□MF

НАСТЕННЫЕ

ASY14TF□MF
ASY20TF□MF
ASY24TF□MF
ASY30TF□MF

НАРУЖНЫЙ БЛОК

AOY90TP□MF

ПРОВОДНОЙ ПУЛЬТ УПРАВЛЕНИЯ

UTB- YLA



РУКОВОДСТВО ПО ЭКСПЛУАТАЦИИ

НЕОБХОДИМО СОХРАНЯТЬ ДАННОЕ РУКОВОДСТВО ДЛЯ ПОСЛЕДУЮЩИХ ОБРАЩЕНИЙ К НЕМУ

Дата выпуска на рус. яз.: январь 2002

Код исходного документа:
P/N 9366481010



СОДЕРЖАНИЕ



УКАЗАНИЯ ПО ТЕХНИКЕ БЕЗОПАСНОСТИ.....1 стр.	РЕГУЛИРОВАНИЕ НАПРАВЛЕНИЯ ВОЗДУШНОГО ПОТОКА.....17 стр.
ОСНОВНЫЕ ФУНКЦИОНАЛЬНЫЕ ОСОБЕННОСТИ.....2 стр.	ВОЗДУХОРАСПРЕДЕЛЕНИЕ В РЕЖИМЕ “SWING”18 стр.
ОСНОВНЫЕ КОМПОНЕНТЫ КОНДИЦИОНЕРА И ПУЛЬТ УПРАВЛЕНИЯ.....2 стр.	ФУНКЦИОНИРОВАНИЕ КОМПЛЕКСНОЙ СИСТЕМЫ.....20 стр.
ПОДГОТОВКА К РАБОТЕ.....7 стр.	КОДЫ НЕИСПРАВНОСТЕЙ И САМОДИАГНОСТИКА.....21 стр.
УПРАВЛЕНИЕ РАБОТОЙ КОНДИЦИОНЕРА.....8 стр.	ТЕХНИЧЕСКОЕ ОБСЛУЖИВАНИЕ.....22 стр.
ВКЛЮЧЕНИЕ/ВЫКЛЮЧЕНИЕ ПО ТАЙМЕРУ10 стр.	ВЫЯВЛЕНИЕ НЕИСПРАВНОСТЕЙ.....27 стр.
НЕДЕЛЬНОЕ РАСПИСАНИЕ ПО ТАЙМЕРУ.....11 стр.	ОСОБЕННОСТИ РАБОТЫ.....28 стр.
ЭКОНОМИЧНЫЙ РЕЖИМ.....16 стр.	ТЕХНИЧЕСКИЕ ХАРАКТЕРИСТИКИ.....29 стр.

УКАЗАНИЯ ПО ТЕХНИКЕ БЕЗОПАСНОСТИ

- Данные инструкции относятся к соблюдению правил техники безопасности и должны неукоснительно соблюдаться.
- Перед запуском кондиционера внимательно прочитайте данный раздел и строго следуйте его положениям.

Обозначения в руководстве “ОСТОРОЖНО” (“DANGER!”) и “ВНИМАНИЕ” (CAUTION!) имеют следующий смысл:

 DANGER!	- указывает на действия, невыполнение или неправильное выполнение которых может привести к смертельному исходу или серьезной травме пользователя или обслуживающего персонала.
 WARNING!	- указывает на действия, невыполнение или неправильное выполнение которых может привести к смертельному исходу или серьезной травме пользователя.
 CAUTION!	- указывает на действия, невыполнение или неправильное выполнение которых может нанести ущерб здоровью пользователя или привести к повреждению материальных средств.

- | | |
|---|---|
|  DANGER!
ОПАСНО! | <ul style="list-style-type: none">▪ Запрещается самостоятельно устанавливать кондиционер.▪ Для выполнения любых ремонтных работ необходимо обращаться в специализированную сервисную службу.▪ При необходимости перестановки кондиционера следует обращаться в специализированную сервисную службу для выполнения работ по перемещению соединительных линий и последующему подключению оборудования.▪ Нельзя в течение продолжительного времени находиться на непосредственном пути потока холодного воздуха, выходящего из кондиционера.▪ Запрещается вставлять пальцы и посторонние предметы в воздухозаборные решетки и выходные отверстия.▪ Нельзя включать и выключать кондиционер размыканием сетевого рубильника и т.п.▪ В случае возникновения каких-либо признаков неисправности (например, запаха дыма) следует сразу же прекратить эксплуатацию, отключить кондиционер от источника электропитания и обратиться в специализированную сервисную службу. |
|  CAUTION!
ОСТОРОЖНО! | <ul style="list-style-type: none">▪ Во время работы кондиционера необходимо периодически проветривать помещение.▪ Следует избегать направления воздушного потока на каминные или нагревательные приборы.▪ Нельзя облокачиваться на кондиционер или класть на него посторонние предметы.▪ Следует избегать непосредственного контакта кондиционера с водой.▪ Нельзя прикасаться к кондиционеру влажными руками.▪ Кондиционер следует отключать от источника электропитания при отсутствии необходимости его использования в течение длительного времени.▪ При чистке оборудования или замене воздушного фильтра следует всегда отключать кондиционер от источника электропитания (размыкать сетевой рубильник).▪ Во время режима нагрева соединительные вентили нагреваются, поэтому при их использовании нужно соблюдать осторожность.▪ Периодически следует проверять состояние системы кондиционирования на наличие возможных повреждений.▪ Следует избегать прямого попадания выходящего воздушного потока на комнатные растения и домашних животных.▪ Прежде чем запустить кондиционер после длительного простоя, следует сначала по крайней мере на 12 часов подключить его к источнику электропитания.▪ Нельзя употреблять воду из дренажной системы кондиционера.▪ Кондиционер нельзя использовать в качестве оборудования для прецизионного кондиционирования, а также в областях, касающихся хранения пищевых продуктов или художественных ценностей и содержания животных.▪ Запрещается прикладывать какую-либо физическую нагрузку к ребристой поверхности теплообменника.▪ Кондиционер можно использовать только при наличии в нем воздушного фильтра.▪ Запрещается перекрывать или загораживать воздухозаборную решетку или отверстие для выходящего воздуха.▪ Используемая в помещении электронная аппаратура должна находиться на расстоянии не менее 1 м от наружного и внутреннего блоков.▪ Нельзя устанавливать кондиционер рядом с нагревательными приборами или камином.▪ При выполнении работ по установке системы кондиционирования нельзя допускать присутствия маленьких детей в зоне проведения монтажа.▪ Рядом с кондиционером нельзя использовать легковоспламеняющиеся газы. |

ОСНОВНЫЕ ФУНКЦИОНАЛЬНЫЕ ОСОБЕННОСТИ

Автоматический режим

- **«ХОЛОДНАЯ» МОДЕЛЬ**
При нажатии кнопки START/STOP кондиционер начнёт работать в выбранном автоматически режиме охлаждения или осушения, в зависимости от уставки термостата и температуры в помещении.
- **РЕВЕРСИВНАЯ МОДЕЛЬ**
При нажатии кнопки START/STOP кондиционер начнёт работать в выбранном автоматически режиме Охлаждения, Нагрева, Осушения или Ожидания, в зависимости от уставки термостата и температуры в помещении.

Возможности таймера недельного программирования

- Установка различного рабочего времени кондиционера для каждого дня недели.
- До 2 точек включения/выключения (ON/OFF) кондиционера в течение суток.
- Минимальный дифференциал времени между двумя уставками таймера - 5 минут.
- Перенос времени выключения (OFF) кондиционера на следующие сутки.
- Отмена рабочей программы кондиционера (DAY OFF) для назначаемого дня недели.

ОСНОВНЫЕ КОМПОНЕНТЫ КОНДИЦИОНЕРА И ПУЛЬТ УПРАВЛЕНИЯ

ПОДПОТОЛОЧНЫЕ БЛОКИ



Рис. 1 Внутренний блок

1. Панель управления (Рис.2)
 2. Кнопка **MANUAL AUTO** (автоматическое управление при отсутствии пульта)
 3. Светоиндикатор функционирования - **OPERATION** (красный)
 4. Светоиндикатор таймера - **TIMER** (зелёный)
 5. Светоиндикатор - **SWING** (оранжевый) (горизонтальное направление)
 6. Светоиндикатор **SWING** (оранжевый) (вертикальное направление)
- Мигание индикатора таймера при задействовании программы таймера означает сбой настройки программы (см. стр.29 - Автоматический перезапуск).

7. Воздухозаборная решётка
8. Горизонтальные направляющие жалюзи
9. Вертикальные направляющие жалюзи (расположены за горизонтальными)

УНИВЕРСАЛЬНЫЕ (НАПОЛЬНО-ПОТОЛОЧНЫЕ) БЛОКИ

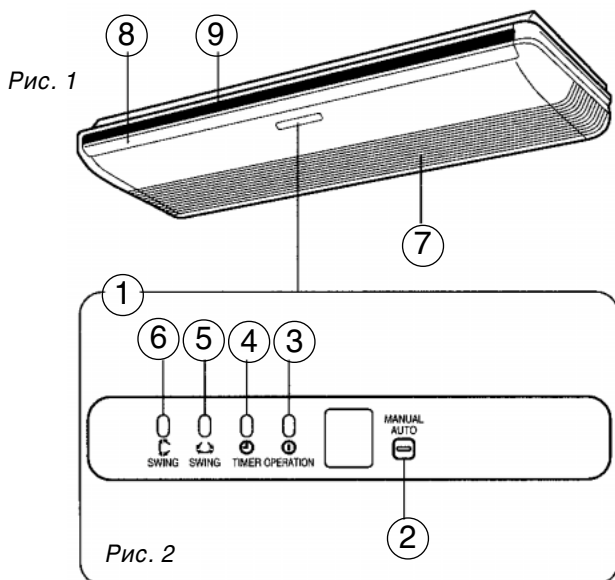

Рис. 3 Внутренний блок

10. Панель управления (Рис.4)
 11. Кнопка **MANUAL AUTO** (автоматическое управление при отсутствии пульта)
 12. Светоиндикатор функционирования - **OPERATION** (красный)
 13. Светоиндикатор таймера - **TIMER** (зелёный)
 14. Светоиндикатор - **SWING** (оранжевый) (вертикальное направление)
 15. Светоиндикатор **SWING** (оранжевый) (горизонтальное направление)
- Мигание индикатора таймера при задействовании программы таймера означает сбой настройки программы (см. стр.29 - Автоматический перезапуск).

16. Воздухозаборная решётка
17. Горизонтальные направляющие жалюзи
18. Вертикальные направляющие жалюзи (расположены за горизонтальными)

ОСНОВНЫЕ КОМПОНЕНТЫ КОНДИЦИОНЕРА И ПУЛЬТ УПРАВЛЕНИЯ

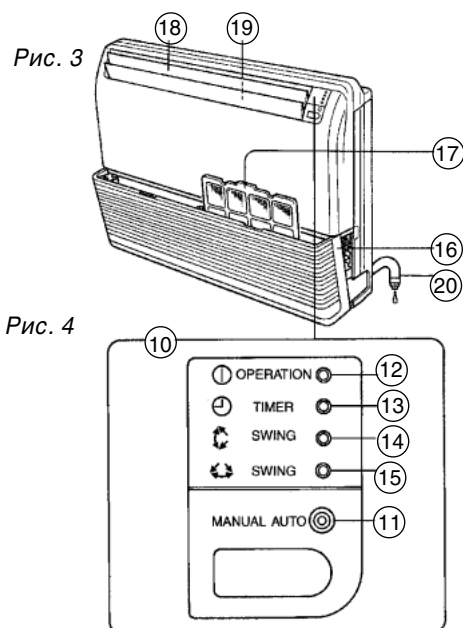
■ КАНАЛЬНЫЕ (КОМПАКТНЫЕ) БЛОКИ

Рис. 5

- Потолочная встраиваемая установка

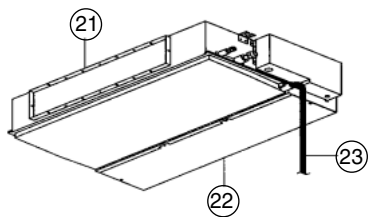

- Напольная встраиваемая установка



Рис. 5 Внутренний блок

- 21. Воздухораспределительное отверстие
- 22. Воздухозаборное отверстие
- 23. Дренажная трубка

■ КАНАЛЬНЫЕ НИЗКОНАПОРНЫЕ БЛОКИ

Рис. 6

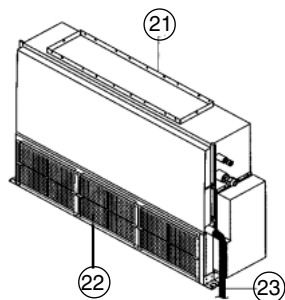
- Блок с прямоугольными фланцами для подсоединения воздуховода

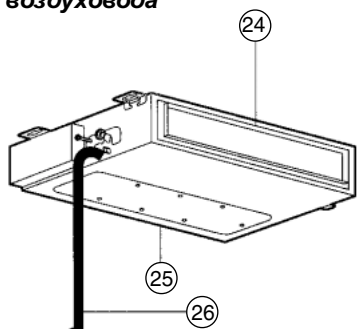

- Блок с круглыми фланцами для подсоединения воздуховодов



Рис. 6 Внутренний блок

- 24. Воздухораспределительное отверстие
- 25. Воздухозаборное отверстие
- 26. Дренажная трубка

■ КАНАЛЬНЫЕ ВЫСОКОНАПОРНЫЕ БЛОКИ

Рис. 7

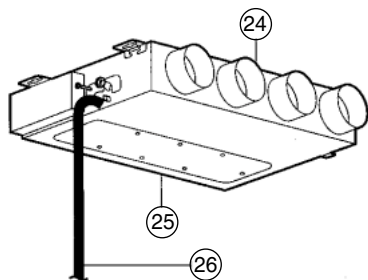

Рис. 7 Внутренний блок

- 27. Воздухораспределительное отверстие
- 28. Воздухозаборное отверстие
- 29. Дренажная трубка

ОСНОВНЫЕ КОМПОНЕНТЫ КОНДИЦИОНЕРА И ПУЛЬТ УПРАВЛЕНИЯ

■ КАСЕТНЫЕ КОМПАКТНЫЕ БЛОКИ

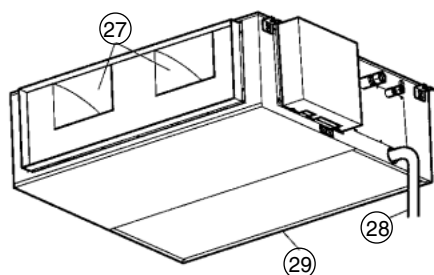
Рис. 8



Рис. 9



Рис. 8 Внутренний блок

- 30. Воздушный фильтр
- 31. Горизонтальные жалюзи
- 32. Световые индикаторы (Рис. 9)
- 33. Индикатор автоматического направления воздушного потока в режиме SWING (оранжевый)
- 34. Индикатор таймера - TIMER (зелёный)
- 35. Индикатор функционирования - OPERATION (красный)
- 36. Кнопка MANUAL AUTO для автоматического управления кондиционером при отсутствии пульта
 - Мигание индикатора таймера при задействовании программы таймера означает сбой настройки программы (см. стр.29 - Автоматический перезапуск).
- 37. Воздухозаборная решётка

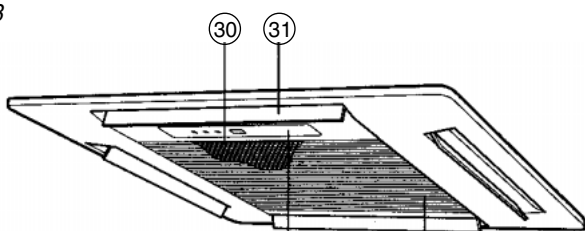
■ КАСЕТНЫЕ БЛОКИ

Рис. 10

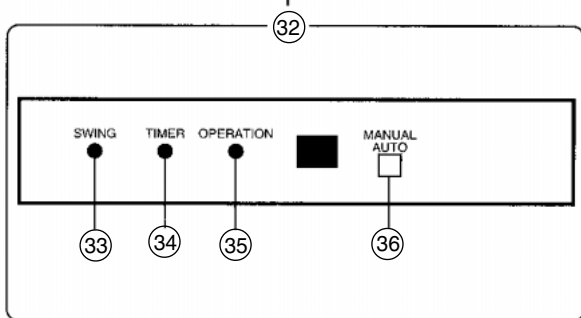

Рис. 11



Рис. 12

Рис. 10 Внутренний блок

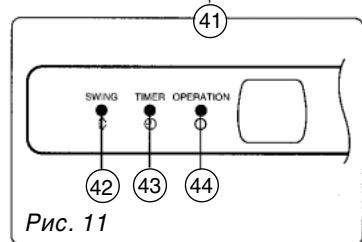
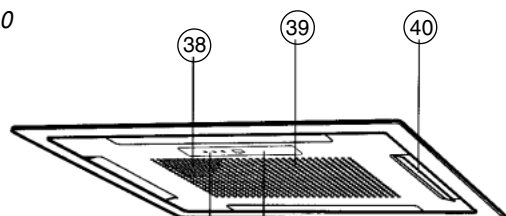
- 38. Воздушный фильтр
- 39. Воздухозаборная решетка
- 40. Горизонтальные жалюзи
- 41. Световые индикаторы (Рис. 11)
- 42. Индикатор автоматического направления воздушного потока в режиме SWING (оранжевый)
- 43. Индикатор таймера - TIMER (зелёный)
- 44. Индикатор функционирования - OPERATION (красный)
 - Мигание индикатора таймера при задействовании программы таймера означает сбой настройки программы (см. стр.29 - Автоматический перезапуск).
- 45. Панель управления (Рис. 12)
- 46. Кнопка MANUAL AUTO для автоматического управления кондиционером при отсутствии пульта

ОСНОВНЫЕ КОМПОНЕНТЫ КОНДИЦИОНЕРА И ПУЛЬТ УПРАВЛЕНИЯ

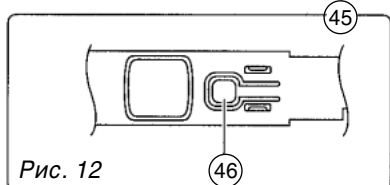
■ НАСТЕННЫЕ БЛОКИ



Рис. 13 Внутренний блок

47. Панель управления (Рис. 14)

48. Кнопка **MANUAL AUTO** (автоматическое управление при отсутствии пульта)

49. Световые индикаторы (Рис. 15)

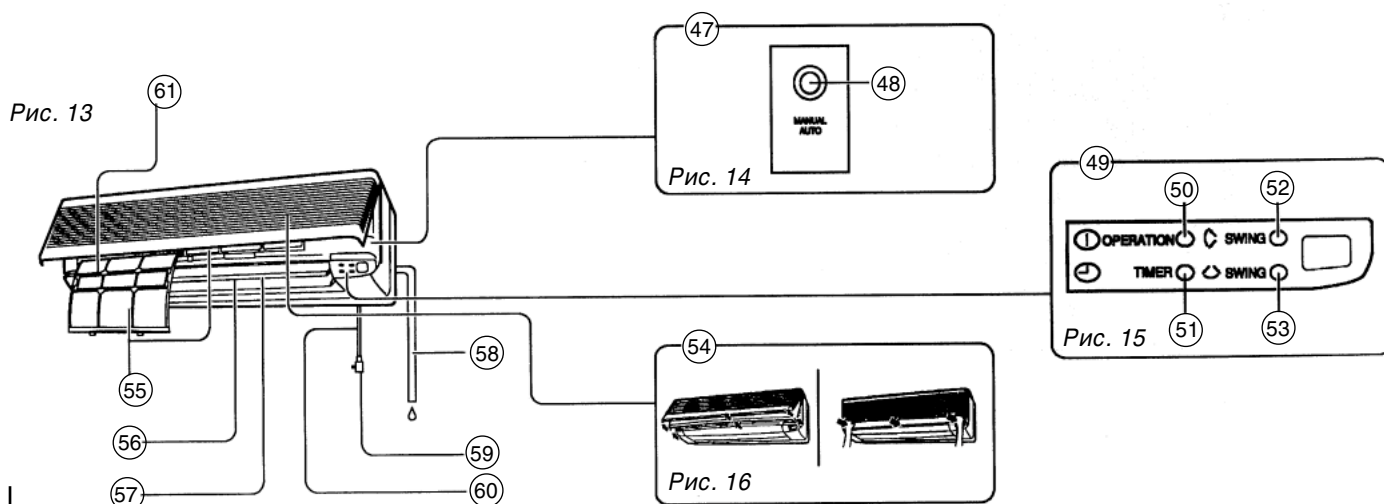
50. Светоиндикатор функционирования - **OPERATION** (красный)

51. Светоиндикатор таймера - **TIMER** (зелёный)

52. Светоиндикатор - **SWING** (оранжевый) (вертикальное направление)

53. Светоиндикатор **SWING** (оранжевый) (горизонтальное направление)

- Мигание индикатора таймера при задействовании программы таймера означает сбой настройки программы (см. стр.29 - Автоматический перезапуск).

54. Воздухозаборная решётка

55. Воздушный фильтр

56. Горизонтальные направляющие жалюзи

57. Вертикальные направляющие жалюзи (расположены за горизонтальными)

58. Дренажный патрубок

59. Вилка электропитания

60. Сетевой провод

61. Воздухоочистительный фильтр (опция)

ОСНОВНЫЕ КОМПОНЕНТЫ КОНДИЦИОНЕРА И ПУЛЬТ УПРАВЛЕНИЯ

■ НАРУЖНЫЙ БЛОК

Рис. 17



Рис. 17 Наружный блок

- 63. Воздухозаборное отверстие
- 63. Выходное воздушное отверстие

Сетевой рубильник

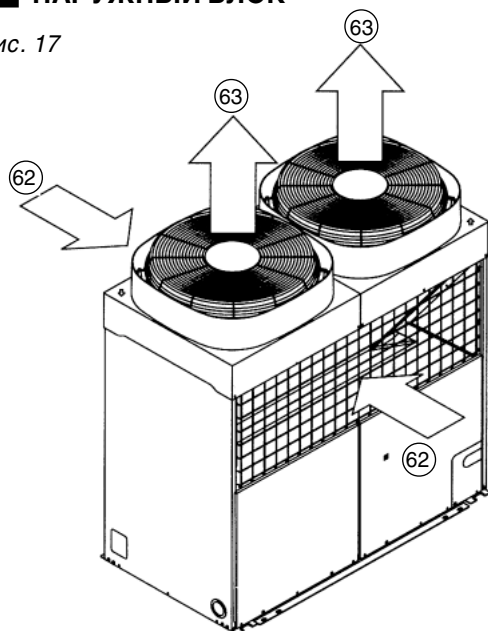

Рис. 18

Рубильник устанавливается при выполнении электроподключения блока.

■ ПРОВОДНОЙ ПУЛЬТ УПРАВЛЕНИЯ

Рис. 19



Рис. 20 ДИСПЛЕЙ

Рис. 19 Проводной Пульт ДУ

- 64. Кнопка START/STOP (“Включено/Выключено”)
- 65. Светоиндикатор функционирования
- 66. Кнопка ENERGY SAVE (“Режим экономичного энергопотребления”)
- 67. Кнопка DAY OFF (отмена программы определенного дня недели)
- 68. Светоиндикатор ENERGY SAVE (“Индикация режима экономичного энергопотребления”)
- 69. Кнопка ZONE CONTROL (“Зональное управление”)
- 70. Кнопка SET - (“Изменение программы недельного расписания”)
- 71. Светоиндикатор ZONE CONTROL (“Индикация многозонального управления”)
- 72. Кнопка HORIZONTAL SWING (“Режим горизонтального свинга”)
- 73. Кнопка HORIZONTAL AIR FLOW DIRECTION SET [“Установка горизонтального (право-левостороннего) воздушораспределения”]
- 74. Светоиндикатор HORIZONTAL SWING
- 75. Кнопка VERTICAL SWING (“Режим вертикального свинга”)
- 76. Кнопка VERTICAL AIR FLOW DIRECTION SET [“Установка вертикального (нисходяще-восходящего) воздушораспределения”]
- 77. Светоиндикатор VERTICAL SWING
- 78. Кнопка CLOCK ADJUST (“Текущее времени”)
- 79. Кнопка TIMER MODE (“Установка режима таймера”)
- 80. Клавиша SET TIME [“Изменение временных значений”]
- 81. Клавиша SET TEMP./DAY (“Изменение температурной уставки/ Дня недели”)
- 82. Кнопка FAN CONTROL (“Регулирование скорости вентилятора”)
- 83. Кнопка MASTER CONTROL (“Установка рабочего режима”)

84. Дисплей проводного пульта управления (Рис. 20)

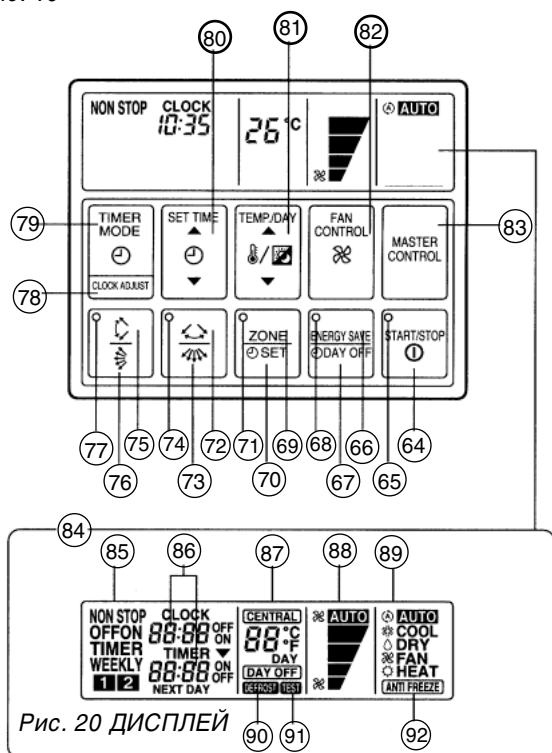
- 85. Дисплей режима таймера
- 86. Дисплей CLOCK/TIMER (“Дисплей текущего времени и уставки таймера”)
- 87. Дисплей TEMP. (“Дисплей температурной уставки”)
- 88. Дисплей установленной скорости вентилятора
- 89. Дисплей рабочего режима
- 90. Дисплей DEFROST (“Дисплей функции оттаивания”)
- 91. Дисплей TEST (“Дисплей режима тестирования”)
- 92. Дисплей ANTI FREEZE (“Дисплей функции антизаморозки”)

На данном рисунке все индикаторы дисплея изображены работающими. В реальных условиях эксплуатации кондиционера отображаются только те индикаторы, которые задействованы в текущий момент.

ПОДГОТОВКА К РАБОТЕ

УСТАНОВКА НА ПАНЕЛИ ПУЛЬТА УПРАВЛЕНИЯ ТЕКУЩЕГО ВРЕМЕНИ И ДНЯ НЕДЕЛИ

1 Нажмите кнопку **CLOCK ADJUST** (“Текущее время”) и удерживайте ее отжатой в течение 3 секунд.

На дисплее (в секции **CLOCK/TIMER**) будет высвечиваться в мигающем режиме действующее значение текущего времени.

2 Нажмите клавишу **SET TEMP./DAY** (“Изменение температурной уставки/ Дня недели”) и установите требуемый день недели, используя кнопки « ∇ »/« Δ ».

Кнопка « Δ »: для перехода к следующему дню недели.

Кнопка « ∇ »: для возврата к предыдущему дню недели.

Дни недели индицируются на дисплее в секции **DAY** одноцифровым кодом - от 1 до 7. Для правильной установки дня недели см. идентификационную таблицу:

ДЕНЬ НЕДЕЛИ	ПОН.	ВТОР.	СРЕД.	ЧЕТВ.	ПЯТН.	СУББ.	ВОСКР.
КОД НА ДИСПЛЕЕ	1	2	3	4	5	6	7

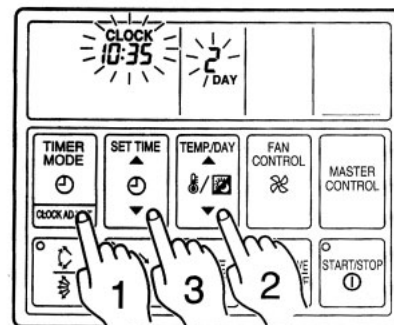

3 Нажмите клавишу **SET TIME** (“Изменение временных значений”) и измените при необходимости действующее значение времени, используя кнопки « ∇ »/« Δ ».

Кнопка « Δ »: для увеличения значения.

Кнопка « ∇ »: для уменьшения значения.

(Каждый раз при нажатии кнопки показания времени будут увеличиваться/уменьшаться на одну минуту. Для быстрой смены показаний с интервалом 10 минут следует нажать соответствующую кнопку и не отпускать ее.)

На дисплее в секции **CLOCK/TIMER** будет высвечиваться в мигающем режиме измененное значение текущего времени.

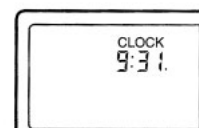

Пример: установка времени на 9:31

4 Снова нажмите кнопку **CLOCK ADJUST** (“Текущее время”)

Это действие позволяет сохранить в памяти микропроцессора заданные значения и завершает установку времени / дня недели и запускает встроенные часы. Текущее время будет отображаться на дисплее в нормальном режиме, а код дня недели перестанет высвечиваться.

УПРАВЛЕНИЕ РАБОТОЙ КОНДИЦИОНЕРА

Все ссылки и инструкции, касающиеся нагрева (отмечено значком *), относятся только к реверсивным моделям кондиционера.

Все ссылки и инструкции, касающиеся светоиндикаторов на панели управления внутреннего блока (отмечено значком **), относятся ко всем типам внутренних блоков, кроме канальных, включая компактные и высоконапорные.

УСТАНОВКА РАБОЧЕГО РЕЖИМА

- 1 Нажмите кнопку START/STOP** (“Включено/Выключено”).
Кондиционер начнет работать: светоиндикаторы функционирования загорятся на панели пульта управления (зеленый) и на панели внутреннего блока (красный)**.
- 2 Кнопкой MASTER CONTROL** (“Установка рабочего режима”) выберите требуемый режим.

При последовательном нажатии кнопки задаваемый режим будет изменяться в следующей последовательности:



Если функция автоматического переключения режимов (AUTO CHANGE OVER) отключена, то режимы AUTO и FAN задействовать нельзя.

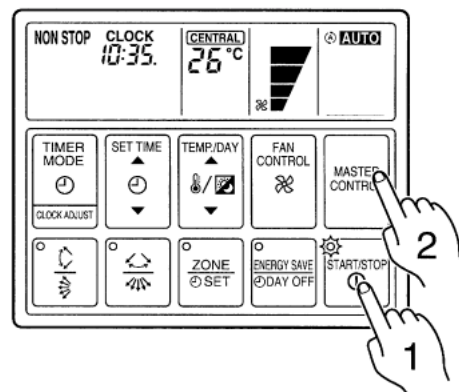

Пример: Установка автоматического выбора режима (AUTO).

УСТАНОВКА ТРЕБУЕМОЙ ТЕМПЕРАТУРЫ ВОЗДУХА

Нажмите клавишу SET TEMP (“Изменение температурной уставки”) и, используя кнопки «∇»/«Δ», установите требуемую температуру

Кнопка «Δ»: для увеличения значения.

Кнопка «∇»: для уменьшения значения.

Допустимый диапазон задаваемой температуры:

Режим AUTO (автоматический выбор).....от 18 до 30°C
Для режима нагрева (HEAT*).....от 16 до 30°C
Для режима охлаждения/ осушения (COOL/DRY).....от 18 до 30°C

При работе кондиционера в режиме вентиляции (FAN) температурная уставка не задается и на дисплей не выводится.

Уставка температуры должна рассматриваться в качестве стандартного значения, исходя из которого осуществляется управление работой кондиционера, поэтому действительное значение температуры воздуха в помещении может несколько отличаться от уставки.

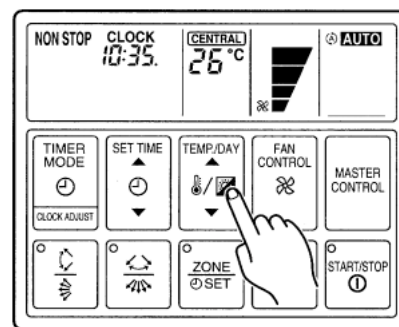

Пример: Установка температуры на величину 26°C

УСТАНОВКА СКОРОСТИ ВЕНТИЛЯТОРА

Нажмите кнопку FAN CONTROL (“Регулирование скорости вентилятора”). При последовательном нажатии кнопки задаваемая скорость вентилятора будет изменяться в следующей последовательности:

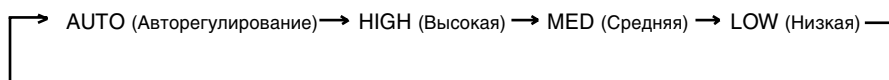

При автоматическом регулировании скорости:

*В режиме нагрева:

Скорость вентилятора меняется в зависимости от температуры воздуха в помещении. Однако, вентилятор будет работать на очень низкой скорости, если температура приточного воздуха, выходящего из внутреннего блока, низкая.

В режиме охлаждения:

Скорость вентилятора меняется в зависимости от температуры воздуха в помещении и становится меньше при приближении температура воздуха в помещении к заданной величине (уставке).

В режиме вентиляции:

Вентилятор попеременно включается, работая на очень низкой скорости, и выключается.

Вентилятор работает на очень низкой скорости в режиме Ожидания (Monitor).

ОСТАНОВКА КОНДИЦИОНЕРА

Нажмите кнопку START/STOP (“Включено/Выключено”).

Светоиндикатор функционирования на панели внутреннего блока** (красный) погаснет, а светоиндикатор функционирования пульта управления (зеленый) будет продолжать высвечиваться.

При этом все отображаемые на дисплее параметры исчезают за исключением значения текущего времени.

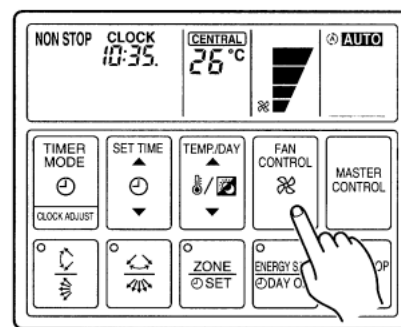

Пример: Установка скорости вентилятора

УПРАВЛЕНИЕ РАБОТОЙ КОНДИЦИОНЕРА

Все ссылки и инструкции, касающиеся нагрева (отмечено значком *), относятся только к реверсивным моделям кондиционера.

Все ссылки и инструкции, касающиеся светоиндикаторов на панели управления внутреннего блока (отмечено значком **), относятся ко всем типам внутренних блоков, кроме канальных, включая компактные и высоконапорные.

ОПИСАНИЕ РАБОЧИХ РЕЖИМОВ

АВТОМАТИЧЕСКИЙ (AUTO):

Модель - только охлаждение

- Если комнатная температура выше уставки на 2°C, кондиционер будет работать с переключением режимов охлаждения и осушения.
- В режиме осушения вентилятор будет работать на низкой скорости (LOW) для обеспечения небольшого охлаждения в процессе осушения воздуха. Кроме того, вентилятор внутреннего блока может время от времени отключаться.
- Если Вас не устраивает выбранный автоматически режим работы, измените его, выполняя рекомендации на странице 8 (COOL - охлаждение, FAN - вентиляция).

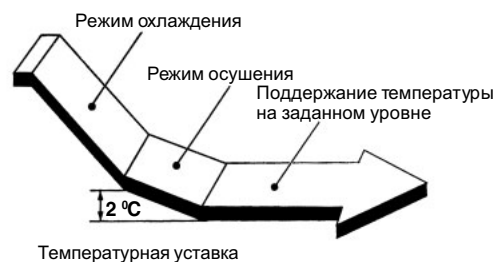

AUTO (Функция автоматического переключения AUTO CHANGE OVER)*:

Реверсивная модель (охлаждение + нагрев)

- При запуске кондиционера устанавливается соответствующий режим работы (охлаждение или нагрев), исходя из температуры воздуха в помещении.
- При установке автоматического режима работы вентилятор работает на очень низкой скорости примерно в течение минуты, за это время кондиционер определяет температуру в помещении и выбирает соответствующий режим работы.
- Когда температура воздуха в помещении доводится примерно до заданной величины, устанавливается режим ожидания. В режиме ожидания вентилятор будет работать с низкой скоростью. При последующем изменении температуры кондиционер вновь выберет оптимальный режим работы (охлаждение или нагрев) для поддержания температуры воздуха в соответствии с температурной уставкой. (Отклонение температуры от уставки в режиме ожидания может достигать $\pm 2^\circ\text{C}$).
- Если Вас не устраивает выбранный автоматически режим работы, измените его, выполняя рекомендации на странице 8 (HEAT - нагрев, COOL - охлаждение, FAN - вентиляция).
- Функцию автоматического переключения режимов (AUTO CHANGE OVER) нельзя устанавливать в том случае, когда разница температур окружающего воздуха для основного и дополнительного пультов управления составляет более 2°C, поскольку внутренний блок может неправильно воспринимать сигналы управления.

НАГРЕВ * (HEATING*):

- Используется для нагрева воздуха в помещении.
- При выборе режима нагрева вентилятор работает с очень низкой скоростью в течение приблизительно 3-5 минут, а затем переключается на заданный уровень скорости. Этот период времени необходим, чтобы подготовить теплообменник внутреннего блока для обеспечения требуемого нагрева проходящего через него воздуха.
- Если температура в помещении очень низкая, может произойти обледенение наружного блока, что приведет к снижению эффективности работы кондиционера. Чтобы удалить обледенение, по мере необходимости автоматически вступает в действие режим оттаивания, что индицируется на дисплее пульта управления соответствующей надписью «DEFROST» и красным светоиндикатором панели управления блока**, работающим в мигающем режиме.

ОХЛАЖДЕНИЕ (COOLING):

- Используется для охлаждения помещения.

ВЕНТИЛЯЦИЯ (FAN):

- Используется для организации циркуляционного воздухообмена в помещении.

В режиме нагрева*:

Уставка температуры всегда должна быть выше температуры воздуха в помещении. В противном случае режим нагрева выполняться не будет.

В режиме охлаждения:

Уставка температуры должна быть всегда ниже, чем в помещении. В противном случае режим охлаждения выполняться не будет, так как задействуется только вентилятор без включения холодильной машины.

РАБОТА КОНДИЦИОНЕРА ПО ТАЙМЕРУ (Включение/Выключение)

Все ссылки и инструкции, касающиеся нагрева (отмечено значком *), относятся только к реверсивным моделям кондиционера.

Все ссылки и инструкции, касающиеся светоиндикаторов на панели управления внутреннего блока (отмечено значком **), относятся ко всем типам внутренних блоков, кроме канальных, включая компактные и высоконапорные.

Перед выполнением настроек таймера убедитесь в правильности отображения на дисплее пульта управления текущего времени и дня недели.

После запуска кондиционера кнопкой START/STOP (“Включено/Выключено”) выполните следующие действия:

УСТАНОВКА ВРЕМЕНИ ВКЛЮЧЕНИЯ (ON) / ВЫКЛЮЧЕНИЯ (OFF)

1 Нажмите кнопку **TIMER MODE** (“Установка режима таймера”) и выберите требуемый режим - либо **OFF** (“Выключение”), либо **ON** (“Включение”).

OFF TIMER - время выключения кондиционера

ON TIMER - время включения кондиционера

При выборе режима ON timer (“Включение”) кондиционер остановится.

При последовательном нажатии кнопки устанавливаемый режим таймера будет меняться в следующей последовательности (соответственно в этой же последовательности на дисплее таймера выводятся надписи):

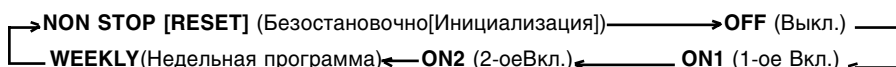

** При установке режима таймера на панели управления внутреннего блока будет высвечиваться зеленый светоиндикатор **TIMER**.

2 Нажмите клавишу **SET TIME** и установите время включения/выключения кондиционера, используя кнопки « ∇ »/« Δ ».

Кнопка « Δ »: для увеличения значения.

Кнопка « ∇ »: для уменьшения значения.

Каждый раз при нажатии кнопки показания времени будут увеличиваться/уменьшаться на одну минуту. Для быстрой смены показаний с интервалом 10 минут следует нажать соответствующую кнопку и не отпускать ее.

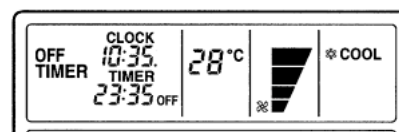
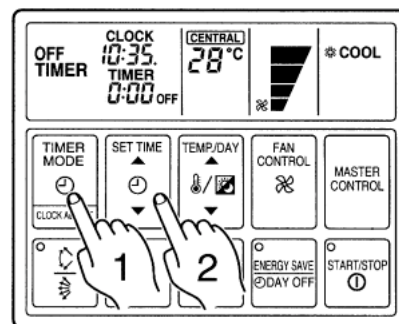

Пример: Время выключения кондиционера установлено на 23:35.

Изменение или подтверждение уставок таймера перед началом работы кондиционера

- **Подтверждение уставок**
Один раз нажмите кнопку **TIMER MODE**, после чего информация об уставках таймера будет высвечиваться на дисплее в течение 15 сек.
- **Изменение уставок**
Сначала выведите на дисплей уставки таймера, как указано в предыдущем пункте (“Подтверждение уставок”), затем используйте соответствующим образом клавиши **SET TIME** и **TIMER MODE** для того, чтобы изменить требуемую уставку таймера. (Информация об измененных уставках таймера будет высвечиваться на дисплее в течение 15 сек. после нажатия кнопки **TIMER MODE**.)
- После подтверждения или изменения уставок таймера нажмите кнопку **START/STOP** для запуска кондиционера.

Изменение уставок таймера во время работы кондиционера

- Нажмите кнопку **SET TIME** и установите требуемое время включения или выключения кондиционера.

Отмена работы таймера во время работы кондиционера по заданной программе

- Нажмите кнопку **TIMER MODE** и установите режим “**NON STOP**” (кондиционер будет работать без остановки).

Изменение режима таймера во время работы кондиционера

- Нажмите кнопку **TIMER MODE** и установите требуемый режим.

Остановка кондиционера во время работы его по заданной программе таймера

- Нажмите кнопку **START / STOP** - кондиционер остановится.

Точка включения ON TIMER 1

- В установленное точкой включения **ON1** время кондиционер начнет работать в заданном режиме.

Точка включения ON TIMER 2

- Точка «комфортного включения» **ON2** предназначена для программирования запуска кондиционера в такое время, чтобы к моменту, соответствующему **ON2**, в помещении была достигнута требуемая температура.
- Чем выше температура в помещении летом и чем ниже зимой, тем раньше будет запускаться кондиционер при программировании его включения по типу **ON2**.

Дифференциал времени между заданной точкой включения и реальным временем запуска кондиционера определяется рабочим режимом:

НАГРЕВ*: кондиционер запускается на 45 - 10 минут раньше назначенного времени

ОХЛАЖДЕНИЕ/ОСУШЕНИЕ: кондиционер запускается на 20 - 10 минут раньше назначенного времени

ВЕНТИЛЯЦИЯ: кондиционер запускается точно в установленное время

РАБОТА КОНДИЦИОНЕРА ПО ТАЙМЕРУ (Недельное расписание)

Недельное расписание используется для программирования работы кондиционера на каждый день недели.

ВОЗМОЖНОСТИ ТАЙМЕРА НЕДЕЛЬНОГО ПРОГРАММИРОВАНИЯ

- Установка различного рабочего времени кондиционера для каждого дня недели.
- До 2 точек включения/выключения (ON/OFF) кондиционера в течение суток.
- Минимальный дифференциал времени между двумя уставками таймера - 5 минут.
- Перенос времени выключения (OFF) кондиционера на следующие сутки.
- Отмена рабочей программы кондиционера (DAY OFF) для назначаемого дня недели.

ПРОГРАММИРОВАНИЕ НЕДЕЛЬНОГО РАСПИСАНИЯ

Остановите кондиционер нажатием кнопки START/STOP, после чего выполните следующие действия:

1 Нажимайте кнопку TIMER MODE (“Установка режима таймера”) до тех пор, пока на дисплее таймера не высветится надпись WEEKLY («Недельное расписание»).

При этом на дисплее также будут отображаться код дня недели, скорость вентилятора, рабочий режим и надпись WEEKLY1, отображающая 1-ый рабочий период кондиционера, т.е. точки включения ON (верхняя часть дисплея таймера) и выключения OFF (нижняя часть дисплея таймера) его в указанный день недели. Если этим точкам до сих пор не было задано никакого значения, на дисплее вместо значения времени отображаются пустые строки «_ _ : _ _».

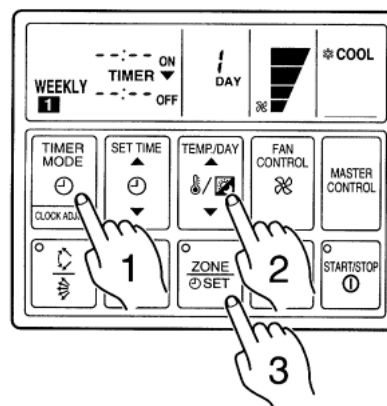

2 Нажмите клавишу SET TEMP./DAY (“Изменение температурной установки/ Дня недели”) и установите требуемый для программирования день недели, используя кнопки «∇»/«Δ».

Кнопка «Δ»: для перехода к следующему дню недели.

Кнопка «∇»: для возврата к предыдущему дню недели.

ДЕНЬ НЕДЕЛИ	ПОН.	ВТОР.	СРЕД.	ЧЕТВ.	ПЯТН.	СУББ.	ВОСКР.
КОД НА ДИСПЛЕЕ	1	2	3	4	5	6	7

3 Удерживайте кнопку SET («Изменение программы недельного расписания») в течение 3 секунд

Надпись ON на дисплее таймера, показывающая точку включения для 1-ого рабочего периода (WEEKLY 1), начнет мигать, а дисплеи скорости вентилятора и рабочего режима перестанут высвечиваться.

4 Нажмите клавишу SET TIME и установите 1-ую точку включения кондиционера (ON), используя кнопки «∇»/«Δ».

Кнопка «Δ»: для увеличения значения.

Кнопка «∇»: для уменьшения значения.

Каждый раз при нажатии кнопки показания времени будут увеличиваться/уменьшаться на одну минуту. Для быстрой смены показаний с интервалом 10 минут следует нажать соответствующую кнопку и не отпускать ее.

5 Нажмите кнопку SET («Изменение программы недельного расписания»).

При этом заданное значение времени для 1-ой точки включения на выбранный день недели сохраняется в памяти процессора, высвечиваемая на дисплее таймера надпись ON перестает мигать, но начинает мигать надпись OFF.

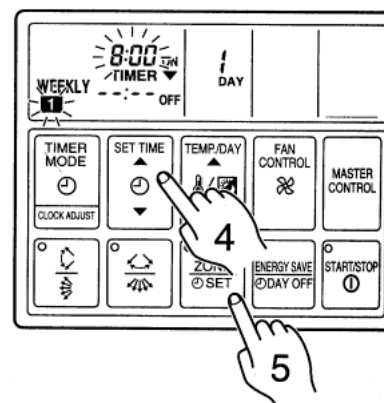

РАБОТА КОНДИЦИОНЕРА ПО ТАЙМЕРУ (Недельное расписание)

6 Нажмите клавишу SET TIME и установите 1-ую точку выключения кондиционера (OFF), используя кнопки «▽»/«△».

Ближайшее время, которое можно установить для выключения кондиционера - через пять минут после его включения, т.е. ON 1 + 5 минут. Самая удаленная по времени точка выключения (OFF) - 23.55 последующих суток.

7 Нажмите кнопку SET («Изменение программы недельного расписания»).

При этом заданное значение времени для 1-ой точки выключения сохраняется в памяти процессора и процедура WEEKLY 1 установки первого рабочего периода кондиционера на выбранный день недели заканчивается.

Дисплей автоматически переключается на отображение 2-го рабочего периода (WEEKLY 2), высвечивая в мигающем режиме надпись ON, соответствующую 2-ой точке включения кондиционера в программируемый день недели.

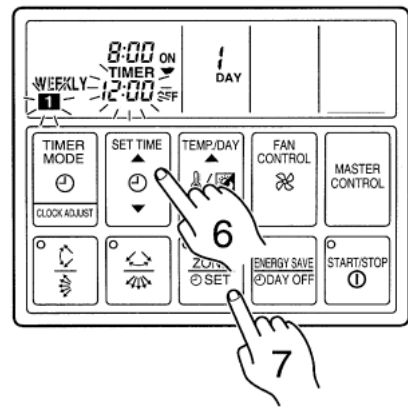

Если какой-либо из параметров времени не требует установки, нажмите кнопку SET при отображении этого параметра пустой строкой « _ : _ » и перейдите к установке следующей точки времени.

8 Для установки 2-ой точки включения/ выключения кондиционера повторите процедуры, описанные в п. 4 - 7 данного раздела (OFF).

При нажатии кнопки SET после ввода 2-ой точки выключения (OFF) система завершает установку параметров расписания на выбранный день недели. Дисплей возвращается к отображению в мигающем режиме 1-ой точки включения (ON-WEEKLY1).

Последовательно нажимая кнопку SET, можно просмотреть все установленные параметры для выбранного дня недели.

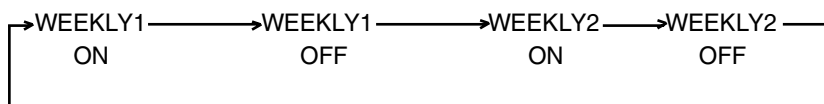

9 Нажмите клавишу SET TEMP./DAY («Изменение температурной уставки/ Дня недели») и выберите следующий программируемый день недели.

Для задания расписания на выбранный день недели выполните процедуры, описанные в п.п. 4-8

10 Запрограммировав расписание на все дни недели, нажмите кнопку SET и удерживайте ее отжатой в течение 3 сек.

В это время дисплей программы недельного расписания сначала будет высвечиваться в мигающем режиме, а после того, как система сохранит в памяти все заданные параметры таймера, перейдет к отображению текущего времени.

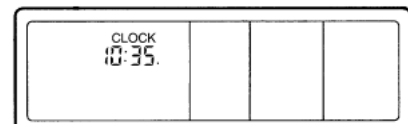

ПРИМЕЧАНИЯ

- Отображение на дисплее значения времени в мигающем режиме показывает, что система управления находится в состоянии программирования этого параметра.
- Для возврата дисплея от отображения программируемой точки включения/выключения к отображению текущего времени необходимо нажать кнопку SET и удерживать ее в течение 3 сек.
- Если значения времени отображаются на дисплее в устойчивом (немигающем) режиме, то через 15 сек. при отсутствии нажатия в этот период какой-либо из кнопок управления на дисплей выводится значение текущего времени.
- Не обязательно устанавливать точки включения/выключения для обоих рабочих режимов (WEEKLY 1 и WEEKLY2). Недельное расписание можно запрограммировать только для одного (любого) рабочего режима, обеспечивая, таким образом одноразовое включение/выключение кондиционера в течение суток.
- Допустимый диапазон устанавливаемых значений времени:

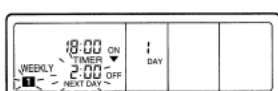
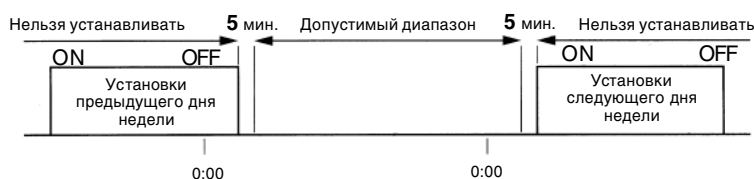

- При установке времени выключения OFF кондиционера на следующие сутки под высвечиваемым на дисплее значением времени будет отображаться надпись «NEXT DAY» («Следующие сутки»).

РАБОТА КОНДИЦИОНЕРА ПО ТАЙМЕРУ (Недельное расписание)

ЗАДЕЙСТВОВАНИЕ ПРОГРАММЫ НЕДЕЛЬНОГО РАСПИСАНИЯ

1 Нажимайте кнопку **TIMER MODE** (“Установка режима таймера”) до тех пор, пока на дисплее таймера не высветится надпись **WEEKLY** («Недельное расписание»).

2 Нажмите кнопку **START/STOP** для запуска кондиционера (Если кондиционер уже работает, это действие выполнять не надо.)

Таймер недельного программирования вступает в действие и начинает высвечиваться светоиндикатор функционирования. Если текущее время приходится на рабочий период, т.е. на промежуток между точками ON (включения) и OFF (выключения), установленными для данного дня недели, кондиционер начнет работать. Если же ситуация противоположная, т.е. текущее время приходится на нерабочий период, т.е. попадает в промежуток между точками выключения (OFF) и включения (ON), то кондиционер останется бездействующим.

Дисплей дня недели заменяется дисплеем температуры. В верхней части дисплея таймера выводится текущее время, а в нижней - последующий для задеирования параметр времени - точка включения (ON) или выключения (OFF).

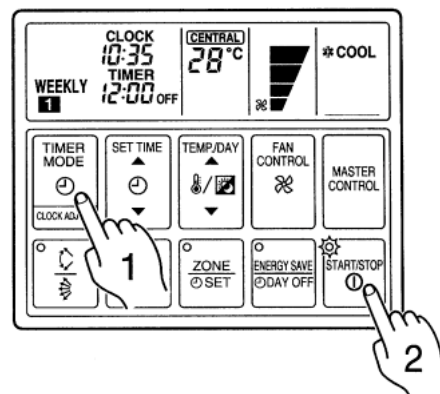

Остановка действия программы недельного расписания

- Для того, чтобы прекратить функционирование кондиционера в соответствии с программой недельного расписания, но в тоже время оставить его работающим, необходимо нажать клавишу **TIMER MODE** и выбрать требующийся временной режим работы: **NON STOP** (Безостановочный), **OFF TIMER** (Отключение таймера), или **ON TIMER** (Включение таймера).
- Для полного прекращения работы кондиционера, в том числе и по программе таймера, следует нажать клавишу **START/STOP**.

Просмотр установленных параметров времени недельного расписания

Нажмите кнопку **START/STOP** и выполните следующие действия:

- Нажимайте кнопку **TIMER MODE** до тех пор, пока на дисплее секции таймера не выведется надпись «**WEEKLY**».
- Нажмите клавишу **SET TEMP./DAY** и выберите требуемый для проверки день недели.
- Для переключения между двумя рабочими периодами **WEEKLY 1** и **WEEKLY 2** используйте кнопки «C»/«D» клавиши **SET TIME**.

ОТМЕНА УСТАНОВЛЕННЫХ ПАРАМЕТРОВ НЕДЕЛЬНОГО РАСПИСАНИЯ

Остановите кондиционер, нажав кнопку **START/STOP**, и выполните следующие действия:

1 Выполните действия, указанные в п.п. 1-3 раздела «Программирование недельного расписания» и выберите день недели, параметры программы которого требуется отменить.

2 Нажмите кнопку **SET** для вывода на дисплей в мигающем режиме значения 1-ой точки включения (ON).

Обязательно убедитесь в том, что на дисплей выведена именно точка включения (ON).

3 Удерживайте кнопку «**∇**» клавиши **SET TIME** до тех пор, пока строка значения времени для точки включения (ON) не очистится «**_ _ : _ _**».

4 Нажмите кнопку **SET** При этом удаляется значение, заданное для 1-ой точки выключения (OFF), а на дисплей вместо него выводится пустая строка «**_ _ : _ _**».

5 Нажмите кнопку **SET** еще раз Данное действие завершает удаление из памяти контроллера параметры 1-го рабочего периода (**WEEKLY 1**) и выводит на дисплей значение точки включения (ON) 2-го рабочего периода (**WEEKLY 2**). Если этот параметр также требует удаления, повторите действия, описанные в п.п. 2-5 данного раздела.

6 После удаления требуемых параметров удерживайте кнопку **SET** отжатой в течение 3 секунд.

Дисплей, отображающий параметры недельного расписания, быстро погаснет и вместо него выведется значение текущего времени.

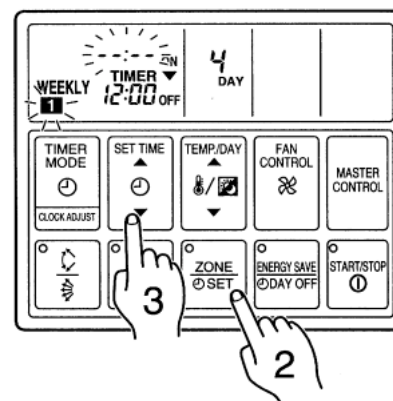

Пример: Отмена 1-ой точки включения и выключения кондиционера (рабочий период **WEEKLY 1**) для установленного на четверг (4) расписания.

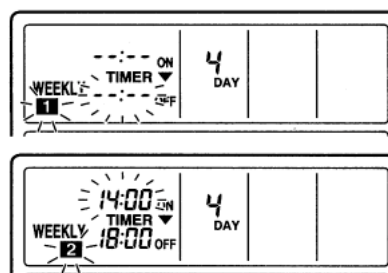

РАБОТА КОНДИЦИОНЕРА ПО ТАЙМЕРУ (Недельное расписание)

Остановите кондиционер, нажав кнопку START/STOP, и выполните следующие действия:

ИЗМЕНЕНИЕ ПАРАМЕТРОВ НЕДЕЛЬНОГО РАСПИСАНИЯ

1 Выполните действия, указанные в п.п. 1-3 раздела «Программирование недельного расписания» и выберите день недели, параметры программы которого требуется изменить.

2 Нажмите кнопку **SET** для вывода на дисплей параметра времени, значение которого требуется изменить.

Выбранный параметр будет отображаться на дисплее в мигающем режиме. При последовательном нажатии кнопки SET выбираемый параметр для заданного дня недели выводится на дисплей в следующем порядке:

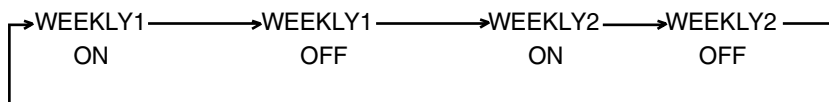

3 Нажмите клавишу **SET TIME** и установите требуемое для выбранного параметра значение времени, используя кнопки «∇»/«Δ».

4 Снова нажмите кнопку **SET**, чтобы отменить предыдущее значение выбранного параметра и записать новое.

5 После изменения требуемых параметров, удерживайте кнопку **SET** отжатой в течение 3 секунд.

Дисплей, отображающий параметры недельного расписания, быстро погаснет и вместо него выведется значение текущего времени.

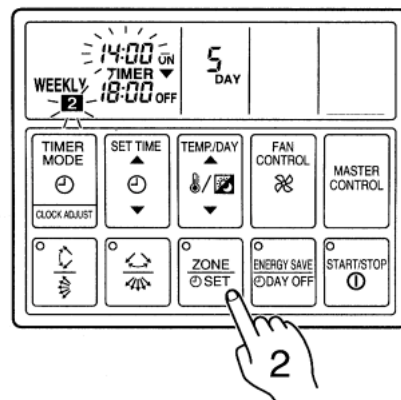

Пример: Изменение значения 2-ой точки включения кондиционера (рабочий период WEEKLY2) для установленного на пятницу (5) расписания.

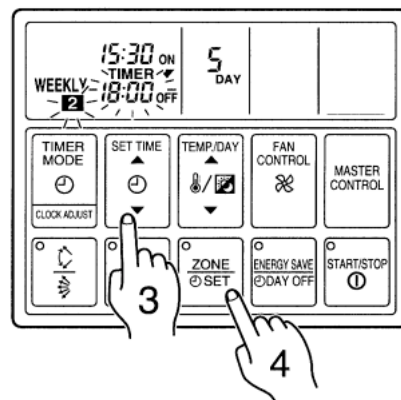

ПРИМЕЧАНИЯ

В нижеперечисленных случаях необходимо сначала отменить заданные параметры, а затем уже устанавливать новые их значения.

1) Новая требуемая точка включения ON позже по времени, чем установленная прежде точка выключения OFF.

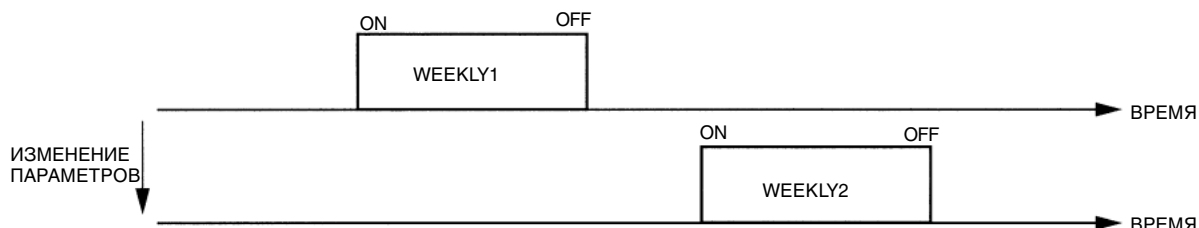

2) Изменение параметров приведет к временному перекрытию 1-го и 2-го рабочих периодов кондиционера.

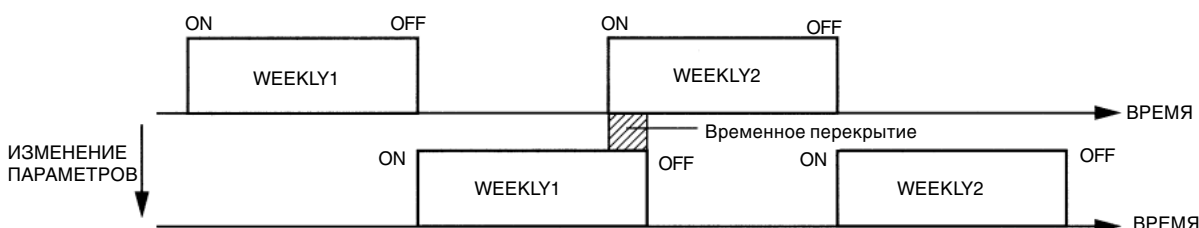

РАБОТА КОНДИЦИОНЕРА ПО ТАЙМЕРУ (Недельное расписание)

О ФУНКЦИИ DAY OFF

Функция DAY OFF позволяет отменить работу кондиционера по запрограммированному расписанию в назначенный день последующих 7 дней. Функция имеет одноразовое действие и по прошествии назначенного дня недели автоматически отключается.

УСТАНОВКА ФУНКЦИИ DAY OFF

Остановите кондиционер, нажав кнопку START/STOP, и выполните следующие действия:

1 Выполните действия, указанные в п.п. 1-2 раздела «Программирование недельного расписания» и выберите день недели, для которого требуется установить функцию DAY OFF.

2 Нажмите кнопку DAY OFF

При этом назначенная функция DAY OFF сохраняется в памяти процессора и на дисплей выводится надпись DAY OFF с указанием заданного дня недели.

- Назначенную функцию можно отменить повторным нажатием кнопки DAY OFF.

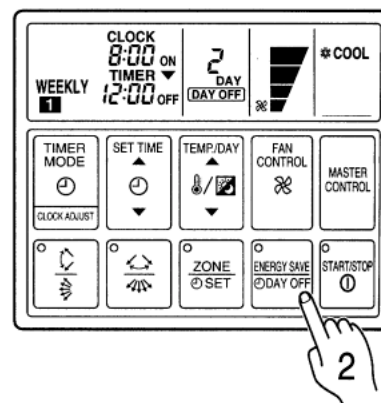

Пример: Отключение программы таймера на вторник (2) посредством установки функции DAY OFF.

ПРИМЕЧАНИЯ

- 1) Функцию DAY OFF можно назначать только для тех дней недели, для которых уже установлено расписание работы кондиционера.
- 2) Функцию DAY OFF можно назначать для любого из семи дней, следующих за текущим днем недели.
- 3) Эффективный диапазон времени, в течение которого действует функция DAY OFF, показан на нижеприведенном графике. Все запрограммированные точки включения, попадающие на те сутки, для которых установлена функция DAY OFF, отменяются.

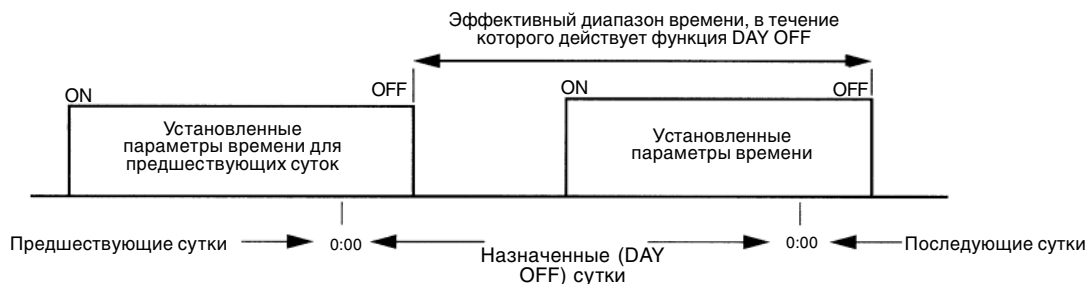

- 4) В период действия функции DAY OFF в назначенный день недели нижняя строка дисплея времени будет отображаться пустой «_:_:_».

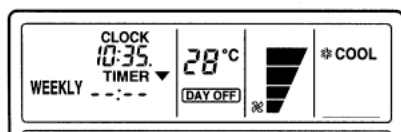

ПРЕДОСТЕРЕЖЕНИЯ О ВОЗМОЖНЫХ СБОЯХ ПРИ ВЫПОЛНЕНИИ ПРОГРАММИРОВАНИЯ НЕДЕЛЬНОГО РАСПИСАНИЯ

В нижеперечисленных случаях программирование недельного расписания не представляется возможным до тех пор, пока не будут изменены соответствующие параметры времени.

- Не выставлена точка выключения (OFF), т.е. оставлена пустая строка «_:_:_», после установки точки включения (ON). В результате контроллер не реагирует на нажатие кнопки SET. Необходимо нажать кнопку SET TIME и ввести требуемое значение времени для точки выключения (OFF).
- Сделана попытка установить только точку выключения (OFF). В результате контроллер не реагирует на нажатие кнопки SET TIME. Необходимо нажать кнопку SET и ввести значение времени для точки включения (ON).
- Система управления не позволяет устанавливать точки включения и выключения на одно и то же время.
- Точка выключения (OFF) не может опережать по времени точку включения (ON).
- 2-ой рабочий период (WEEKLY 2) не может предшествовать по времени 1-ому рабочему периоду (WEEKLY1).
- 1-ый и 2-ой рабочие периоды (WEEKLY1 и WEEKLY2) не могут перекрываться один другим.

РЕЖИМ ЭКОНОМИЧНОГО ЭНЕРГОПОТРЕБЛЕНИЯ

* Все ссылки и инструкции, касающиеся нагрева (отмечено значком *), относятся только к реверсивным моделям кондиционера.

ВКЛЮЧЕНИЕ РЕЖИМА ENERGY SAVE ("ЭКОНОМИЧНОЕ ЭНЕРГОПОТРЕБЛЕНИЕ")

Нажмите кнопку ENERGY SAVE.

Кондиционер начнет работать в энергосберегающем режиме.

ВЫКЛЮЧЕНИЕ РЕЖИМА ENERGY SAVE ("ЭКОНОМИЧНОЕ ЭНЕРГОПОТРЕБЛЕНИЕ")

Нажмите кнопку ENERGY SAVE снова.

Светоиндикатор энергосберегающего режима выключится и кондиционер перейдет на обычное функционирование в соответствии с рабочими параметрами, которые действовали до ввода режима ENERGY SAVE.

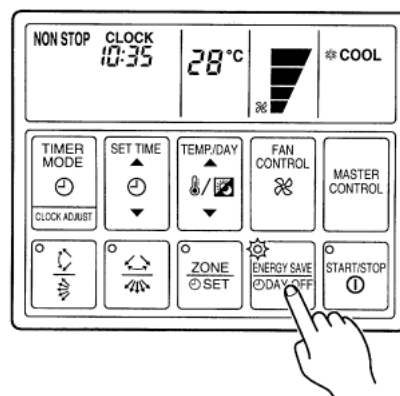

ИНФОРМАЦИЯ О РАБОТЕ КОНДИЦИОНЕРА В РЕЖИМЕ ENERGY SAVE ("ЭКОНОМИЧНОЕ ЭНЕРГОПОТРЕБЛЕНИЕ")

- При работе кондиционера в энергосберегающем режиме управление осуществляется таким образом, что температурная уставка в режиме охлаждения немного завышается, а в режиме нагрева немного занижается, что в результате приводит к сокращению потребления энергии по сравнению с обычным режимом функционирования кондиционера.
- При нажатии кнопки ENERGY SAVE во время обычной работы кондиционера происходит его переключение на энергосберегающий режим. При нажатии кнопки ENERGY SAVE во время работы кондиционера по одному из режимов таймера (ON1 - стандартное включение, ON2 - комфортное включение, WEEKLY- программа недельного расписания) энергосберегающий режим инициируется при первом же включении кондиционера, заданном программой таймера.
- Если кондиционер был остановлен, работая в энергосберегающем режиме, то при последующем включении автоматический переход кондиционера на этот режим не осуществляется, поэтому следует опять нажать кнопку ENERGY SAVE.
- При переходе кондиционера на энергосберегающий режим температурная уставка, выводимая на дисплей пульта управления, не изменяется.

Режим нагрева* с экономичным энергопотреблением

После нажатия кнопки ENERGY SAVE значение температурной уставки, исходя из которой осуществляется управление, постепенно начинает снижаться - на 1°C через каждые 30 мин. Когда смещение в общей сложности составит 2°C, понижение температурной уставки прекратится, и достигнутое значение будет поддерживаться в течение действия режима.

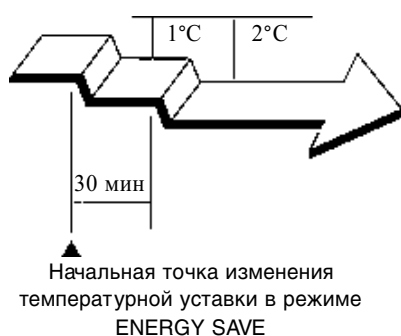

Режим охлаждения с экономичным энергопотреблением

После нажатия кнопки ENERGY SAVE значение температурной уставки, исходя из которой осуществляется управление, постепенно начинает повышаться - на 0,5°C через каждые 30 мин. Когда смещение в общей сложности составит 1°C, повышение температурной уставки прекратится, и достигнутое значение будет поддерживаться в течение действия режима.

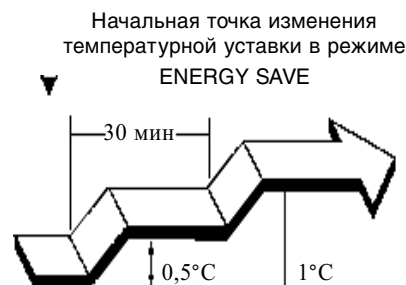

РЕГУЛИРОВАНИЕ НАПРАВЛЕНИЯ ВОЗДУШНОГО ПОТОКА

* Все ссылки и инструкции, касающиеся нагрева (отмечено значком *), относятся только к реверсивным моделям кондиционера. Перед выполнением регулирования направления воздушного потока необходимо включить кондиционер.

РЕГУЛИРОВАНИЕ ВЕРТИКАЛЬНОГО (НИСХОДЯЩЕ ВОСХОДЯЩЕГО) НАПРАВЛЕНИЯ ВОЗДУШНОГО ПОТОКА

Инструкции данного раздела относятся к внутренним блокам следующих типов: ПОДПОТОЛОЧНЫЕ, УНИВЕРСАЛЬНЫЕ, КАССЕТНЫЕ, НАСТЕННЫЕ.

Нажмите кнопку установки вертикального воздухораспределения (см. Рис.) :

При последовательном нажатии кнопки направление распределения воздушного потока будет устанавливаться следующим образом (см. Рис. 21):

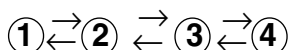

На дисплее пульта ДУ изменение установки вертикального воздухораспределения никак не отображается.

Рис. 21

■ ПОДПОТОЛОЧНЫЕ БЛОКИ

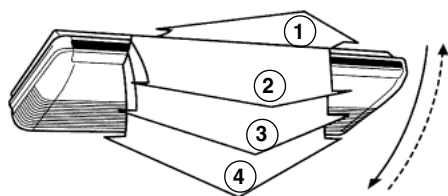

■ УНИВЕРСАЛЬНЫЕ БЛОКИ

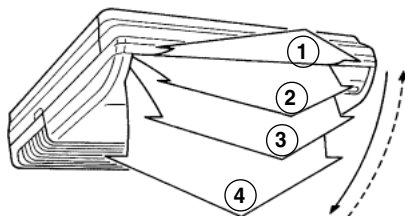

■ КАССЕТНЫЕ БЛОКИ

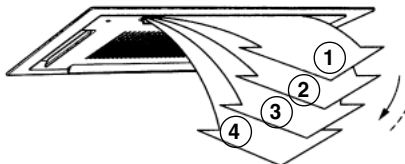
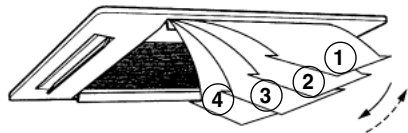

■ НАСТЕННЫЕ БЛОКИ

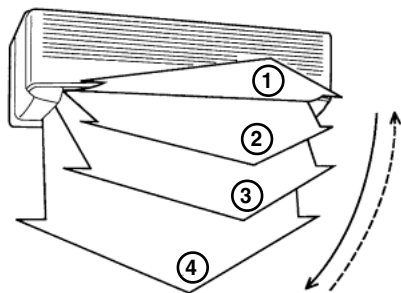

- Регулируйте направление потока воздуха в указанных пределах.
- При автоматическом управлении вертикальное направление потока воздуха устанавливается в соответствии с типом выбранного рабочего режима.
В режиме охлаждения: Горизонтальный поток - позиция 1
*В режиме нагрева: Нисходящий поток - позиция 4
- При автоматическом режиме работы в первую минуту после запуска кондиционера направление потока воздуха будет горизонтальным - позиция 1; в течение этого времени направление потока воздуха изменять нельзя.

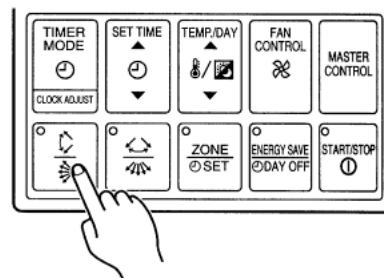

Пример: Регулирование вертикального (нисходяще-восходящего) направления воздушного потока



DANGER! ОПАСНО!

Не вставляйте пальцы и посторонние предметы между створками жалюзи. Вследствие высокой скорости вращения вентилятора внутреннего блока вышеуказанные действия могут привести к серьезной травме.

- Для регулирования позиционирования горизонтальных и вертикальных жалюзи пользуйтесь только кнопкой AIR FLOW DIRECTION на пульте дистанционного управления. Не пытайтесь поворачивать створки жалюзи вручную, так как это может привести к сбою их функционирования. Если это произойдет, сразу же выключите и снова включите кондиционер, чтобы устранил сбой.
- В режиме охлаждения нельзя устанавливать горизонтальные жалюзи на длительное время в позицию 4, так как это может привести к скоплению конденсата на выходном воздушном отверстии внутреннего блока, вследствие чего из кондиционера будет капать вода.
- При использовании кондиционера в комнате, где находятся дети, пожилые или больные люди, необходимо уделить особое внимание выбору направления воздушного потока и уставок температуры.

РЕГУЛИРОВАНИЕ НАПРАВЛЕНИЯ ВОЗДУШНОГО ПОТОКА

РЕГУЛИРОВАНИЕ ГОРИЗОНТАЛЬНОГО (ПРАВО ЛЕВОСТОРОННЕГО) НАПРАВЛЕНИЯ ВОЗДУШНОГО ПОТОКА

Инструкции данного раздела относятся к внутренним блокам следующих типов: ПОДПОТОЛОЧНЫЕ, УНИВЕРСАЛЬНЫЕ, НАСТЕННЫЕ.

Нажмите кнопку установки горизонтального воздухораспределения (см. Рис.):

При последовательном нажатии кнопки направление распределения воздушного потока будет устанавливаться следующим образом (см. Рис. 22):

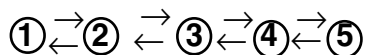

На дисплее пульта ДУ изменение установки горизонтального воздухораспределения никак не отображается.

Рис. 22

■ ПОДПОТОЛОЧНЫЕ БЛОКИ

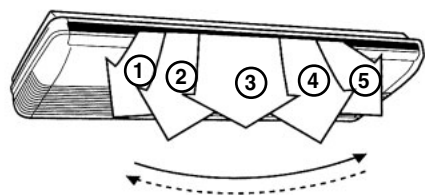

■ УНИВЕРСАЛЬНЫЕ БЛОКИ

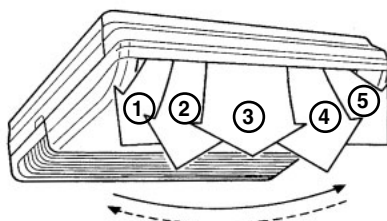

■ НАСТЕННЫЕ БЛОКИ

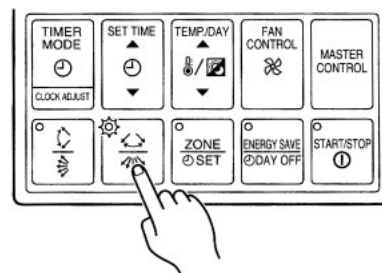
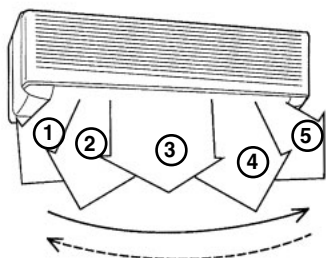

Пример: Регулирование горизонтального (право-левостороннего) направления воздушного потока

РЕГУЛИРОВАНИЕ ВОЗДУХОРАСПРЕДЕЛЕНИЯ В РЕЖИМЕ “SWING”

** Все ссылки и инструкции, касающиеся светоиндикаторов панели управления внутреннего блока, относятся только к ПОДПОТОЛОЧНЫМ, КАССЕТНЫМ, УНИВЕРСАЛЬНЫМ и НАСТЕННЫМ моделям.

Перед выполнением регулирования направления воздушного потока необходимо включить кондиционер.

ВЫБОР РЕЖИМА ВЕРТИКАЛЬНОГО СВИНГА - автоматического регулирования воздушного потока в нисходяще-восходящем направлении

Инструкции данного раздела относятся к внутренним блокам ПОДПОТОЛОЧНОГО, УНИВЕРСАЛЬНОГО, КАССЕТНОГО, НАСТЕННОГО типов

Нажмите кнопку SWING вертикального направления воздушного потока и удерживайте ее отжатой не менее 2 сек.

Загорится оранжевый светоиндикатор VERTICAL SWING пульта управления и оранжевый светоиндикатор VERTICAL SWING внутреннего блока.**

В этом режиме горизонтальные жалюзи автоматически двигаются вверх-вниз, равномерно распределяя воздушный поток.

ОСТАНОВКА РЕЖИМА ВЕРТИКАЛЬНОГО СВИНГА

Нажмите кнопку SWING вертикального направления воздушного потока снова и удерживайте ее отжатой не менее 2 сек.

Оранжевый светоиндикатор VERTICAL SWING пульта управления и оранжевый светоиндикатор VERTICAL SWING внутреннего блока.** погаснут. Жалюзи вернуться в прежнее, установленное до режима “SWING”, положение.

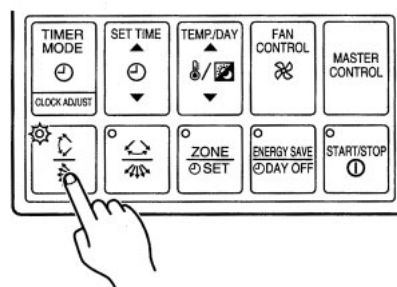

Пример: Установка режима вертикального свинга

РЕГУЛИРОВАНИЕ ВОЗДУХОРАСПРЕДЕЛЕНИЯ В РЕЖИМЕ “SWING”

** Все ссылки и инструкции, касающиеся светоиндикаторов панели управления внутреннего блока, относятся только к ПОДПОТОЛОЧНЫМ, КАССЕТНЫМ, УНИВЕРСАЛЬНЫМ и НАСТЕННЫМ моделям.

ИНФОРМАЦИЯ О РЕЖИМЕ ВЕРТИКАЛЬНОГО СВИНГА

- Диапазон позиционирования жалюзи в режиме “SWING” близок к текущей установке направления потока воздуха.

Установка направления потока воздуха	Диапазон позиционирования жалюзи в режиме “SWING”
①	① - ③
②	② - ④
③	② - ④
④	① - ④ (Весь диапазон)

Диапазон направлений воздушного потока (см. стр.17, рис. 21).

- В случае, если Вас не устраивает диапазон позиционирования, отрегулируйте его с помощью кнопки VERTICAL AIR FLOW DIRECTION SET пульта управления.

- Если вентилятор внутреннего блока бездействует или работает с низкой скоростью, режим “SWING” может временно приостановиться.

- В режиме охлаждения не устанавливайте горизонтальные жалюзи в позицию 4 на длительное время, в противном случае на выходном воздушном отверстии может произойти скопление конденсата, и из кондиционера будет капать вода.

ВЫБОР РЕЖИМА ГОРИЗОНТАЛЬНОГО СВИНГА - автоматического регулирование воздушного потока в правостороннем направлении

Инструкции данного раздела относятся к внутренним блокам ПОДПОТОЛОЧНОГО, УНИВЕРСАЛЬНОГО, НАСТЕННОГО типов

Нажмите кнопку SWING горизонтального направления воздушного потока и удерживайте ее отжатой не менее 2 сек.

Загорится оранжевый светоиндикатор HORIZONTAL SWING пульта управления и оранжевый светоиндикатор HORIZONTAL SWING внутреннего блока **

В этом режиме вертикальные жалюзи автоматически двигаются вправо и влево, равномерно распределяя воздушный поток.

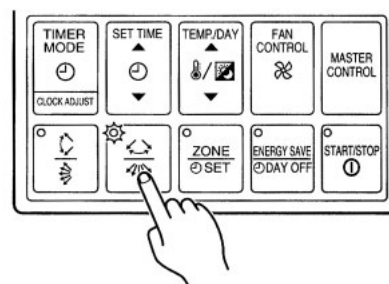

Пример: Установка режима горизонтального свинга

ОСТАНОВКА РЕЖИМА ГОРИЗОНТАЛЬНОГО СВИНГА

Нажмите кнопку SWING горизонтального направления воздушного потока снова и удерживайте ее отжатой не менее 2 сек.

Оранжевый светоиндикатор HORIZONTAL SWING пульта управления и оранжевый светоиндикатор HORIZONTAL SWING внутреннего блока ** погаснут.

Жалюзи вернуться в прежнее, установленное до режима “SWING”, положение.

ИНФОРМАЦИЯ О РЕЖИМЕ ГОРИЗОНТАЛЬНОГО СВИНГА

- Диапазон позиционирования жалюзи в режиме “SWING” близок к текущей установке направления потока воздуха.

Установка направления потока воздуха	Диапазон позиционирования жалюзи в режиме “SWING”
①	① - ⑤ (Весь диапазон)
②	① - ③
③	② - ④
④	③ - ⑤
	① - ⑤ (Весь диапазон)

Диапазон направлений воздушного потока (см. стр.18, рис. 22).

- В случае, если Вас не устраивает диапазон позиционирования, отрегулируйте его с помощью кнопки HORIZONTAL AIR FLOW DIRECTION SET пульта управления.

- Если вентилятор внутреннего блока бездействует или работает с низкой скоростью, режим “SWING” может временно приостановиться.

ФУНКЦИОНИРОВАНИЕ КОМПЛЕКСНОЙ СИСТЕМЫ

Существует несколько способов управления внутренних блоков системы посредством проводного пульта ДУ. Детальное описание функциональных возможностей пульта и особенностей его конфигурирования см. в «Руководстве по эксплуатации проводного пульта ДУ».

Управление несколькими блоками посредством 1 проводного пульта ДУ

С помощью 1 проводного пульта ДУ можно управлять несколькими (максимум 16) внутренними блоками. При этом все блоки могут функционировать только с одними и теми же рабочими параметрами.

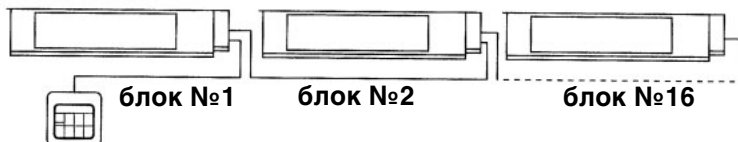
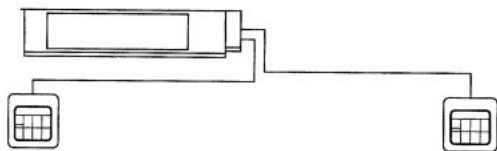

Управление одним блоком посредством 2 проводных пультов ДУ

Один внутренний блок системы может быть подключен к двум проводным пультам ДУ. При этом функционирование блока осуществляется исходя из последнего по времени управляющего сигнала. На дисплее обоих пультов будут высвечиваться одни и те же параметры.

ИСПОЛЬЗОВАНИЕ ЗОНАЛЬНОГО УПРАВЛЕНИЯ

Когда несколько кондиционеров управляются централизованно, то на нажатие кнопки ZONE CONTROL будут реагировать только те блоки, которые предварительно были запрограммированы на зональное управление.

При нажатии кнопки ZONE CONTROL назначенные для многозонального управления кондиционеры останавливаются.

При повторном нажатии кнопки ZONE CONTROL остановленные кондиционеры начнут работать.

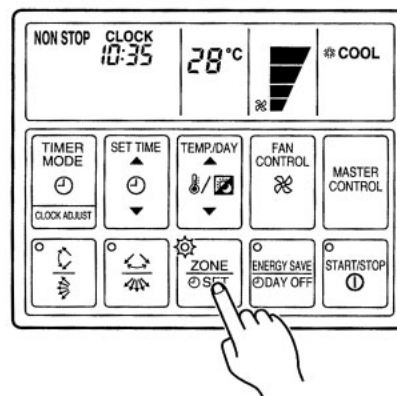

ИСПОЛЬЗОВАНИЕ ФУНКЦИИ АНТИЗАМОРОЗКИ

Нажмите одновременно клавиши установки ВЕРТИКАЛЬНОГО и ГОРИЗОНТАЛЬНОГО ВОЗДУХОРАСПРЕДЕЛЕНИЯ и удерживайте их нажатыми не менее 3 сек. Эта операция приведет к **задействованию функции антизаморозки** только в том случае, когда внутренние блоки отключены пультом дистанционного управления.

При повторном одновременном нажатии клавиш ВЕРТИКАЛЬНОГО и ГОРИЗОНТАЛЬНОГО ВОЗДУХОРАСПРЕДЕЛЕНИЯ и удерживании их нажатыми не менее 3 сек. **функция антизаморозки отменяется**, но только в том случае, если внутренние блоки отключены пультом дистанционного управления.

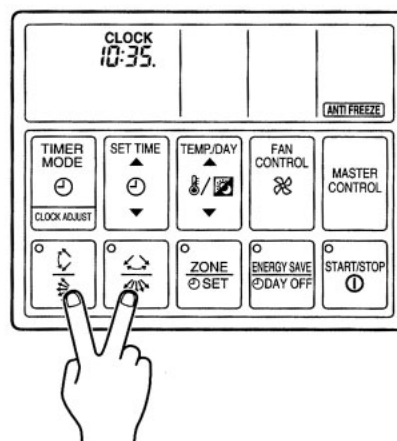

О ФУНКЦИИ АНТИЗАМОРОЗКИ

Функция антизаморозки позволяет предотвратить понижение температуры в помещении ниже определенной величины даже в том случае, когда система кондиционирования временно бездействует по причине остановки ее по программе таймера (в том числе и в соответствии с недельным расписанием) или пультом дистанционного управления. При вступлении в действие функции антизаморозки внутренние блоки начинают работать в режиме нагрева с низкой скоростью вентилятора. После того, как в помещении достигается требуемая, предварительно заданная температура, внутренние блоки сотанавливаются.

КОДЫ НЕИСПРАВНОСТЕЙ И САМОДИАГНОСТИКА

При возникновении какого-либо сбоя в работе кондиционер прекращает функционирование, а на дисплее панели управления вместо индикации текущего времени появляется надпись “EE:EE”.

1. Если светоиндикатор функционирования продолжает высвечиваться, следует нажать кнопку START/STOP для отключения кондиционера.
2. Затем одновременно следует нажать кнопку «∇» клавиши SET TIME и кнопку «∇» клавиши SET TEMP./DAY и удерживать их не менее 3 секунд для запуска функции самодиагностики. В результате на дисплее вместо индикации времени будет указываться код возможной неисправности (сбой в работе). См. таблицу.
3. Для выхода из режима самодиагностики следует опять одновременно нажать кнопку «∇» клавиши SET TIME и кнопку «∇» клавиши SET TEMP./DAY и удерживать их не менее 3 секунд.

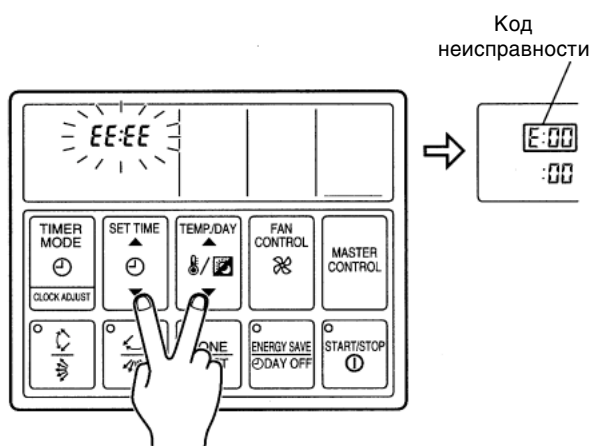

КОД ОШИБКИ	ОШИБКА (СБОЙ В РАБОТЕ)
E:00	Сбоев и ошибок нет
E:01	Ошибка обмена данными/ неисправность микропроцессора
E:02	Неисправность датчика температуры в помещении
E:03	Неисправность теплообменника внутреннего блока
E:04	Неисправность датчика температуры выходящего воздушного потока внутр. блока
E:05	Срабатывание поплавкового выключателя
E:06	Неправильное подключение фаз в 3-х фазной цепи
E:07	Неисправность датчика температуры наружного блока
E:08	Давление в контуре хладагента выходит за установленные пределы
E:09	Температура на линии высокого давления выходит за установленные пределы
E:0A	Неисправность датчика давления в контуре хладагента
E:0B	Неисправность датчика уровня масла
E:0C	Дублирование адресов внутренних блоков
E:0D	Количество внутренних блоков выше допустимого
E:0E	Дублирование адресов наружных блоков
E:0F	Неисправность вентилятора внутреннего блока

ТЕХНИЧЕСКОЕ ОБСЛУЖИВАНИЕ

- При долговременном использовании кондиционера внутри него скапливается пыль, что снижает его производительность. Кроме чистки и технического обслуживания рекомендуется регулярно проверять исправность кондиционера. За дополнительной информацией следует обращаться в специализированную службу сервиса.
- При чистке корпуса кондиционера нельзя пользоваться водой с температурой выше 40°C, абразивными чистящими средствами и легковоспламеняющимися жидкостями (бензин и др. растворители).
- Нельзя распылять вблизи кондиционера инсектициды и лак для волос.
- При остановке кондиционера на длительный период (более 1 месяца) необходимо включить его на 12 часов, установив режим вентиляции, что необходимо для просушки его внутренних компонентов.

■ ПОДПОТОЛОЧНЫЕ БЛОКИ



CAUTION!

- Перед чисткой кондиционера убедитесь в том, что он выключен и сетевой провод отсоединен от электросети.
- Разомкните сетевой рубильник

ЧИСТКА ВОЗДУШНОГО ФИЛЬТРА

1. Демонтаж воздушного фильтра

Выньте воздушный фильтр, приподняв его ручку и потянув ее на себя.

Воздушный фильтр

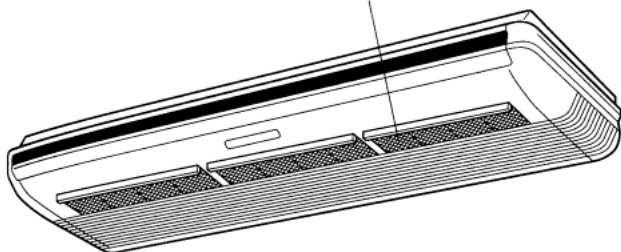

2. Чистка воздушного фильтра

- Удалите пыль с помощью пылесоса или промойте фильтр водой. После промывки фильтр нужно просушить в защищённом от солнца месте.

3. Установка фильтра на место

Вставьте фильтр внутрь блока за воздухозаборную решетку.

- Пыль с воздушного фильтра может быть удалена как пылесосом, так и промывкой в тёплой воде с добавлением небольшого количества моющего средства. После мытья фильтр следует просушить в защищённом от солнца месте, после чего установить на место.
- При загрязнении фильтра величина проходящего через него воздушного потока уменьшается, что, в результате, приводит к снижению эффективности работы кондиционера и является причиной его повышенной шумности.
- При постоянном использовании кондиционера воздушный фильтр необходимо чистить каждые четыре недели.

■ УНИВЕРСАЛЬНЫЕ БЛОКИ



- Перед чисткой кондиционера убедитесь в том, что он выключен и сетевой провод отсоединен от электросети.
- Удостоверьтесь, что воздухозаборная решётка надёжно зафиксирована.
- При снятии и замене воздушных фильтров не прикасайтесь к теплообменнику, несоблюдение указанных действий может привести к травме обслуживающего персонала.

ЧИСТКА ВОЗДУШНОГО ФИЛЬТРА

1. Потяните на себя боковые стороны и центральную часть воздухозаборной решетки

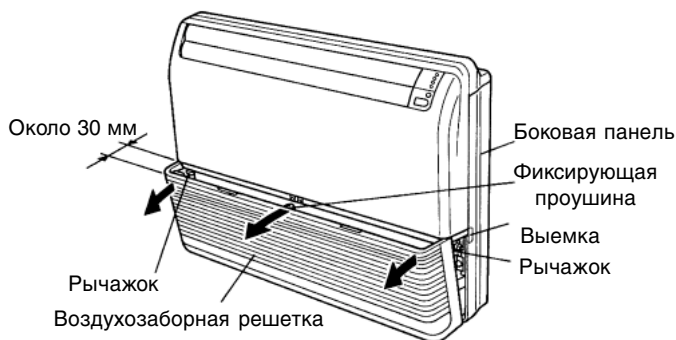

2. Потяните фильтр вверх и выньте его

Надавите на ручки фильтра по направлению от воздухозаборной решетки, а затем выньте его, потянув вверх (направление ①).

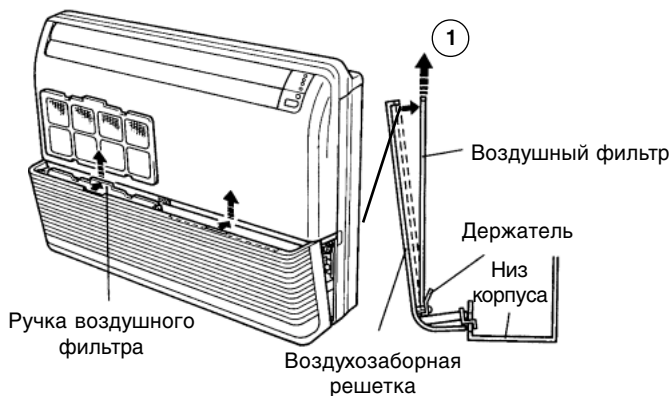

3. Чистка воздушного фильтра

- Удалите пыль с помощью пылесоса или промойте фильтр водой. После промывки фильтр нужно просушить в защищённом от солнца месте.

4. Установите фильтр на прежнее место

- ① Фильтр устанавливается внутрь воздухозаборной решетки (Рис. 1)
- ② Нижние края фильтра должны быть посажены на держатели (Рис. 1).
- ③ Следует надавить на фильтр, чтобы он полностью вошел под верхний выступ решетки (Рис. 2)

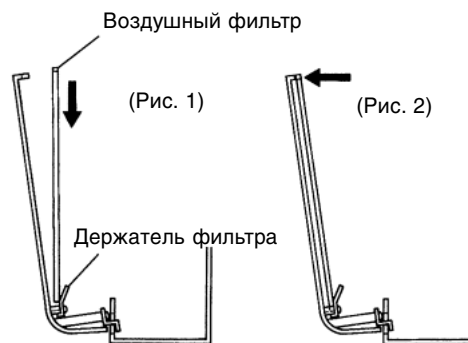

5. Слегка надавите на боковые стороны и центральную часть воздухозаборной решетки

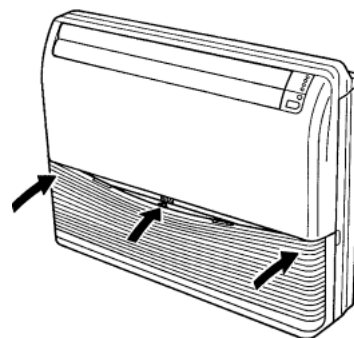

- Пыль с воздушного фильтра может быть удалена как пылесосом, так и промывкой в тёплой воде с добавлением небольшого количества моющего средства. После мытья фильтр следует просушить в защищённом от солнца месте, после чего установить на место.
- При загрязнении фильтра величина проходящего через него воздушного потока уменьшается, что, в свою очередь, приводит к снижению эффективности работы кондиционера и является причиной его повышенной шумности.
- При постоянном использовании кондиционера воздушный фильтр необходимо чистить каждые две недели..

ТЕХНИЧЕСКОЕ ОБСЛУЖИВАНИЕ

■ КАСЕТНЫЕ КОМПАКТНЫЕ БЛОКИ



- Перед чисткой кондиционера убедитесь в том, что он выключен и отсоединен от источника электропитания.
- Разомкните сетевой рубильник
- Вентилятор кондиционера работает с высокой скоростью, поэтому прежде чем приступить к демонтажу решетки и фильтра, убедитесь в его полной остановке

ЧИСТКА ВОЗДУШНОГО ФИЛЬТРА

1. Надавите фиксаторы воздухозаборной решетки по направлению внутрь и к центру и приоткройте решетку.

Фиксаторы воздухозаборной решетки

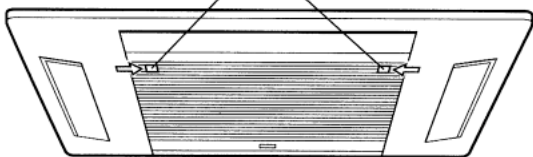

2. Вытащите фильтр, вложенный в воздухозаборную решетку.

Воздушный фильтр

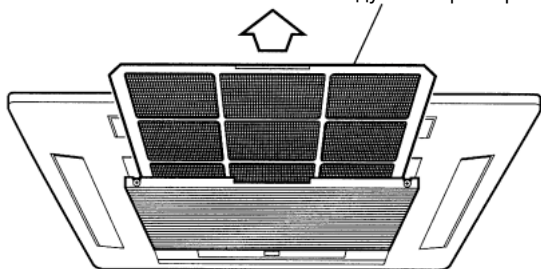

3. Чистка воздушного фильтра

- Удалите пыль с помощью пылесоса или промойте фильтр водой. После промывки фильтр нужно просушить в защищенном от солнца месте.
- Пыль с воздушного фильтра может быть удалена как пылесосом, так и промывкой в тёплой воде с добавлением небольшого количества моющего средства. После мытья фильтр следует просушить в защищенном от солнца месте, после чего установить на место.
- При загрязнении фильтра величина проходящего через него воздушного потока уменьшается, что, в свою очередь, приводит к снижению эффективности работы кондиционера и является причиной его повышенной шумности.
- При постоянном использовании кондиционера воздушный фильтр необходимо чистить каждые две недели.

4. Установка фильтра на место.

- ① Вставьте фильтр в направляющий держатель, расположенный на воздухозаборной решетке.
- ② Убедитесь в том, что фильтр соприкоснулся со стопором и зафиксировался им.

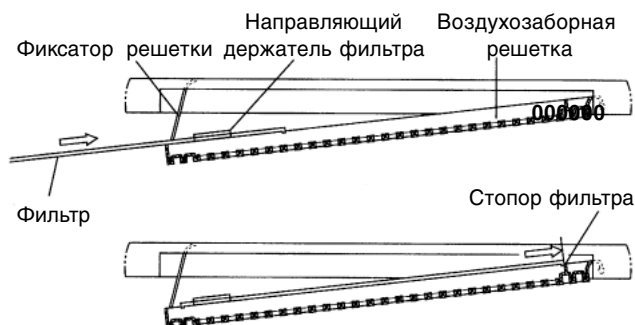

5. Закройте воздухозаборную решетку и надавите фиксаторы решетки по направлению внутрь и от центра.



ТЕХНИЧЕСКОЕ ОБСЛУЖИВАНИЕ

■ КАССЕТНЫЕ БЛОКИ



- Перед чисткой кондиционера убедитесь в том, что он выключен и отсоединен от источника электропитания.
- Разомкните сетевой рубильник
- Вентилятор кондиционера работает с высокой скоростью, поэтому прежде чем приступить к демонтажу решетки и фильтра, убедитесь в его полной остановке

ЧИСТКА ВОЗДУШНОГО ФИЛЬТРА

1. Нажмите на кнопки-фиксаторы, расположенные в двух местах воздухозаборной решетки

2. Откройте воздухозаборную решетку.

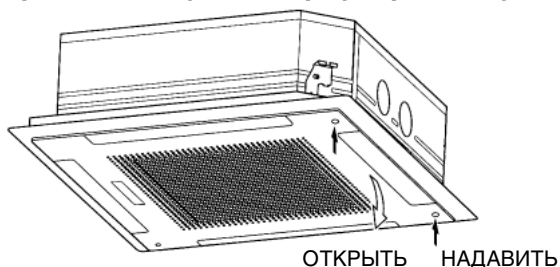

3. Вытяните фильтр, освободив фиксирующую проушину А.

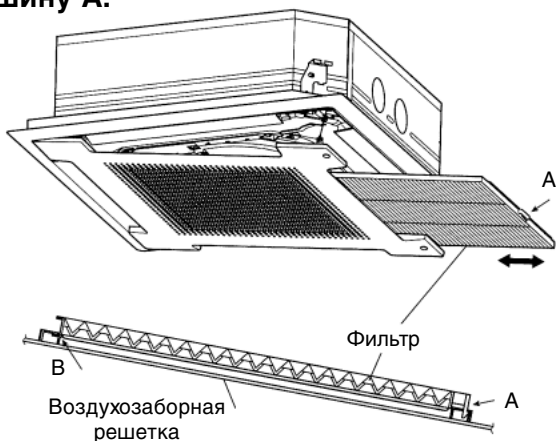

4. Почистите фильтр

- Удалите пыль с помощью пылесоса или промойте фильтр водой. После промывки фильтр нужно просушить в защищенном от солнца месте.
- Пыль с воздушного фильтра может быть удалена как пылесосом, так и промывкой в тёплой воде с добавлением небольшого количества моющего средства. После мытья фильтр следует просушить в защищенном от солнца месте, после чего установить на место.
- При загрязнении фильтра величина проходящего через него воздушного потока уменьшается, что, в свою очередь, приводит к снижению эффективности работы кондиционера и является причиной его повышенной шумности.
- При постоянном использовании кондиционера воздушный фильтр необходимо чистить каждые две недели.

5. Установите фильтр на место.

- Снова закрепите фильтр на воздухозаборной решетке, убедившись в том, что 2 фиксирующие проушины А и В встали на место.

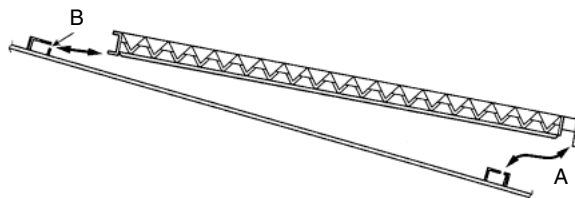

■ КАНАЛЬНЫЕ БЛОКИ



- Перед чисткой кондиционера убедитесь в том, что он выключен и отсоединен от источника электропитания.
- Разомкните сетевой рубильник
- Вентилятор кондиционера работает с высокой скоростью, поэтому прежде чем приступить к демонтажу решетки и фильтра, убедитесь в его полной остановке

УСТАНОВКА ВОЗДУШНОГО ФИЛЬТРА

Установка воздушного фильтра перед воздухозаборной решеткой канального блока обязательна.

НЕОБХОДИМОСТЬ ЧИСТКИ ВОЗДУШНОГО ФИЛЬТРА

Воздушный фильтр требует регулярной чистки, поскольку значительное его загрязнение может привести к снижению производительности кондиционера в результате сокращения обрабатываемого воздушного потока, а также к увеличению шумности работы блока.

СПОСОБ ЧИСТКИ ВОЗДУШНОГО ФИЛЬТРА

Фильтр чистится пылесосом или промывается слабым мыльным раствором. После промывки фильтр нужно высушить в защищенном от солнца месте и только после этого установить на место.

ТЕХНИЧЕСКОЕ ОБСЛУЖИВАНИЕ

■ НАСТЕННЫЕ БЛОКИ



- Перед чисткой кондиционера убедитесь, что кондиционер выключен и сетевой провод отсоединен от электросети.
- При установке на место воздухозаборной решётки убедитесь в том, что она надёжно зафиксирована.
- При снятии и замене воздушных фильтров не прикасайтесь к теплообменнику, несоблюдение данного требования может привести к травме.

ЧИСТКА ВОЗДУХОЗАБОРНОЙ РЕШЕТКИ

1. Демонтаж воздухозаборной решетки

1. Возьмитесь за нижние концы панели решетки и приподнимите ее; если решетка не отсоединяется, продолжайте поднимать ее вверх, пока она не освободится

Воздухозаборная решетка

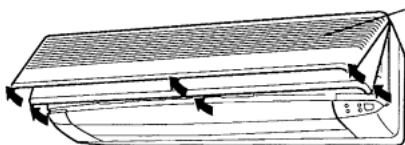

2. Для снятия решетки поднимите ее полностью вверх.

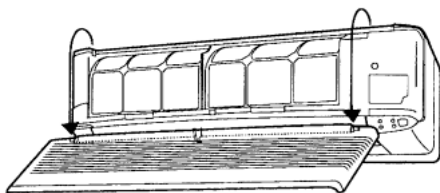

2. Влажная чистка

Удалите пыль с помощью пылесоса; протрите мягкой тряпкой, смоченной теплой водой, а затем вытрите насухо.

3. Установка решетки на место

1. Удерживая решетку в горизонтальном положении, закрепите ее на кондиционере с помощью двух верхних

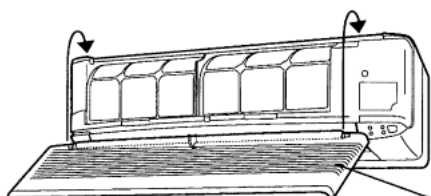

Воздухозаборная решетка

2. Нажмите на нижние края решетки для того, чтобы она закрылась.

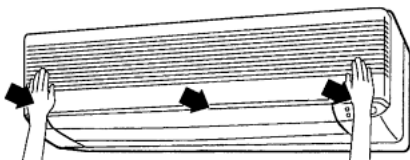

ЧИСТКА ВОЗДУШНОГО ФИЛЬТРА

1. Откройте воздухозаборную решетку и снимите воздушный фильтр

1. Потяните за ручку воздушного фильтра, отсоедините две нижних фиксирующие проушины и выньте фильтр.

Ручка воздушного фильтра

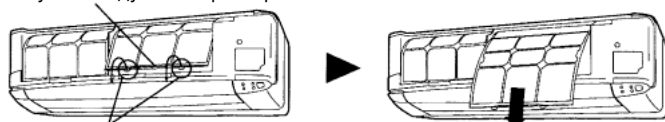

Фиксирующие проушины
(в двух местах)

2. Удалите пыль с помощью пылесоса или промойте фильтр водой

После промывки фильтр нужно просушить в защищенном от солнца месте.

3. Установите фильтр на место и закройте воздухозаборную решетку

1. Выровняйте позицию фильтра в соответствии с расположением панели блока, и, нажав на него, вставьте внутрь. Убедитесь в том, что две фиксирующие проушины установлены на место, в предназначенные для них отверстия на панели.

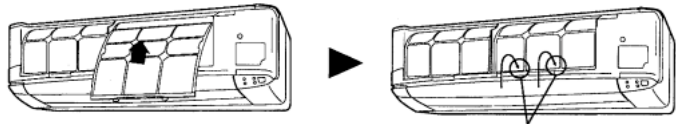

Фиксирующие проушины
(в двух местах)

2. Закройте воздухозаборную решетку.
(Для наглядного примера, на рисунке изображен кондиционер без решетки)

- Пыль с воздушного фильтра может быть удалена как пылесосом, так и с помощью мытья в тёплой воде с добавлением небольшого количества моющего средства. После мытья фильтр следует высушить в защищённом от солнца месте, потом установить на место.

- При скоплении пыли на воздушном фильтре, поток воздуха уменьшается, что, в свою очередь, приводит к снижению эффективности работы кондиционера и является причиной его повышенной шумности.

- В период постоянного использования кондиционера воздушный фильтр необходимо чистить каждые две недели.

ИСПОЛЬЗОВАНИЕ ВОЗДУХООЧИСТИТЕЛЬНОГО ФИЛЬТРА (заказывается дополнительно)

- Установите воздухоочистительный фильтр согласно прилагаемым к нему инструкциям

- При долговременном использовании внутри кондиционера скапливается грязь, что снижает его производительность. Кроме чистки и технического обслуживания рекомендуется регулярно проверять исправность кондиционера. За дополнительной информацией обращайтесь в специализированную службу сервиса.
- При чистке корпуса кондиционера нельзя использовать воду выше 40°C, моющие средства с абразивным воздействием и легковоспламеняющиеся вещества (бензин или растворитель).
- Не распыляйте вблизи кондиционера инсектициды и лак для волос.
- При остановке кондиционера на длительный период (более 1 месяца) необходимо включить его в режиме вентиляции на полдня, чтобы просушить внутренние компоненты.

ВЫЯВЛЕНИЕ НЕИСПРАВНОСТЕЙ

* Все ссылки и инструкции, касающиеся Режима Нагрева, относятся только к реверсивным моделям кондиционера.

** Все ссылки и инструкции, касающиеся светового индикатора функционирования (OPERATION) на панели управления внутреннего блока, относятся только к ПОДПОТОЛОЧНЫМ, КАССЕТНЫМ, УНИВЕРСАЛЬНЫМ и НАСТЕННЫМ моделям.



При возникновении признаков неисправности (запах гари и т.п.) сразу же отсоедините сетевой шнур от электросети и обратитесь в специализированную службу сервиса.

Выключение кондиционера только кнопкой пульта дистанционного управления не отключает установку от источника питания. Для полного обесточивания разомкните сетевой рубильник.

Перед тем, как обратиться в специализированную службу сервиса, проверьте следующее:

	Признак неисправности	Возможная причина	См. стр.
Нормальное функционирование	Кондиционер запускается лишь через некоторое время после включения:	Если кондиционер выключить и сразу же включить, компрессор запустится только через 3 минуты, чтобы предотвратить перегорание предохранителей. В любом случае при отключении кондиционера от электросети, а затем повторном его подключении защитный контур не допустит запуска компрессора в течение 3-х минут.	—
	Возникновение постороннего шума:	В течение 2 - 3 минут после запуска, во время работы и сразу же после остановки кондиционера можно услышать звук текущей жидкости. Это звук следующего по трубкам хладоносителя. Во время функционирования кондиционера можно услышать слабое поскрипывание из-за незначительного действия на корпус сил расширения и сжатия в результате изменения температур.	—
		* При работе кондиционера в режиме нагрева периодически слышен посторонний шум, возникающий в результате включения функции автоматического оттаивания.	28
	Возникновение в помещении постороннего запаха:	Иногда воздух, поступающий из кондиционера, имеет посторонние запахи (мебели, табака и т.п.), источниками которых являются объекты, расположенные в помещении.	—
	Появление тумана или пара:	В режиме охлаждения при выходе воздуха из внутреннего блока может образовываться легкий туман. Это происходит из-за резкого охлаждения воздуха помещения воздушным потоком, выходящим из кондиционера, в результате чего конденсируется влага и образуется легкая дымка.	—
		* В режиме нагрева при остановке вентилятора наружного блока можно увидеть поднимающийся над блоком пар. Это происходит во время включения режима оттаивания.	28
	Поток воздуха слабый или отсутствует.	* В начале работы в режиме обогрева, вентилятор работает на очень низкой скорости, в это время происходит прогрев теплообменника внутреннего блока. * Если в режиме обогрева, температура помещения поднимается выше уставки, наружный блок прекращает работу, а внутренний блок работает при низкой скорости вентилятора. При желании увеличить температуру воздуха в помещении, задайте более высокую уставку термостата.	—
		* В режиме обогрева работа кондиционера будет временно приостанавливаться на 2 –16 минут в результате запуска режима автоматического оттаивания. В этом режиме на дисплее пульта ДУ будет высвечиваться надпись (DEFROST), а на панели управления блока замигает индикатор функционирования (OPERATION).	28
		В автоматическом (AUTO) режиме в период ожидания вентилятор работает на очень низкой скорости.	9
		В период ожидания (контроля температуры помещения) вентилятор может работать на очень низкой скорости.	9
Образование воды в наружном блоке.	* В режиме обогрева, в наружном блоке может образовываться вода в результате действия функции автоматического оттаивания.	16	

ВЫЯВЛЕНИЕ НЕИСПРАВНОСТЕЙ

* Все ссылки и инструкции, касающиеся Режимы Нагрева, относятся только к реверсивным моделям кондиционера.

** Все ссылки и инструкции, касающиеся светоиндикатора таймера (TIMER) на панели управления внутреннего блока, относятся только к ПОДПОТОЛОЧНЫМ, КАССЕТНЫМ, УНИВЕРСАЛЬНЫМ и НАСТЕННЫМ моделям.

Признак неисправности	Возможная причина	См стр.
Внутренний блок не работает	<ul style="list-style-type: none">Сбой в подаче электропитания.Перегорание или срабатывание предохранителя.Выключатель кондиционера установлен в позицию OFF.	10 - 18
	<ul style="list-style-type: none">Запрограммированное отключение кондиционера по таймеру.	
Недостаточная холодо- *теплопроизводительность	<ul style="list-style-type: none">Воздушный фильтр загрязнен.Отверстия для забора или выхода воздуха заграждены.Неправильно задана уставка температуры воздуха в помещении.Открыты окна или двери.В режиме охлаждения в помещение попадает прямой солнечный свет. Рекомендуется закрыть шторы.При работе кондиционера в режиме охлаждения в помещении находится слишком много людей или офисного оборудования (компьютеры), либо включены обогревательные приборы.	-

Если во время проверки не удалось выявить и устранить причину сбоя работы, возник запах гари, мигает индикатор таймера**, выключите кондиционер и разомкните сетевой рубильник, после чего обратитесь в специализированную службу сервиса.

ОСОБЕННОСТИ РАБОТЫ

* Все ссылки и инструкции, касающиеся Режимы Нагрева, относятся только к реверсивным моделям кондиционера.

** Все ссылки и инструкции, касающиеся светоиндикатора функционирования (OPERATION) на панели управления внутреннего блока, относятся только к ПОДПОТОЛОЧНЫМ, КАССЕТНЫМ, УНИВЕРСАЛЬНЫМ и НАСТЕННЫМ моделям.

ФУНКЦИОНИРОВАНИЕ И ПРОИЗВОДИТЕЛЬНОСТЬ

* Теплопроизводительность

- В кондиционере используется принцип теплового насоса, извлекающего тепловую энергию из наружного воздуха и использующего ее для нагрева воздуха в помещении. Следовательно, при понижении температуры наружного воздуха тепловая мощность установки уменьшается. Если Вы считаете, что помещение прогревается недостаточно при использовании лишь теплового насоса, рекомендуется использовать наряду с кондиционером другие нагревательные приборы.
- Нагрев воздуха в помещении посредством теплового насоса осуществляется при рециркуляции воздушного потока. Поэтому после пуска кондиционера требуется определенное время, чтобы воздух в помещении прогрелся.

* Автоматическое управление функцией оттаивания

- При низких температурах наружного воздуха и повышенной влажности будет происходить обледенение наружного блока, что уменьшает эффективность нагрева. Во избежание этого микропроцессорная система управления автоматически переводит установку в режим оттаивания, в течение действия которого вентилятор внутреннего блока бездействует, ** светоиндикатор функционирования (OPERATION) работает в мигающем режиме, а на дисплее пульта управления высвечивается сообщение DEFROST.

Для возвращения кондиционера в нормальный режим требуется от 4 до 16 минут.

Режим охлаждения при низких наружных температурах

- При снижении температуры наружного воздуха вентиляторы наружного блока могут переходить на работу при низкой скорости, кроме того один из вентиляторов может периодически останавливаться.

ОСОБЕННОСТИ РАБОТЫ

* Все ссылки и инструкции, касающиеся Режима Нагрева, относятся только к реверсивным моделям кондиционера.

АВТОМАТИЧЕСКИЙ ПЕРЕЗАПУСК

Отключение электропитания

- При подаче электропитания после его сбоя кондиционер автоматически запускается в том режиме, в котором он работал до сбоя.
- При использовании помимо кондиционера других электроприборов (например, электробритвы, и т.д.) или беспроводного радиоприемника функционирование кондиционера может быть нестабильным. В этом случае нужно сначала, разомкнув сетевой рубильник, отключить кондиционер от источника электропитания, а затем снова включить его. Для управления работой кондиционера следует использовать пульт ДУ.

РАБОЧИЕ ДИАПАЗОНЫ ТЕМПЕРАТУРЫ И ВЛАЖНОСТИ

		Режим охлаждения/ режим осушения	Режим нагрева
Температура наружного воздуха	«ХОЛОДНЫЕ» МОДЕЛИ	-5°C - 52°C	-
	РЕВЕРСИВНЫЕ МОДЕЛИ И МОДЕЛИ С РЕКУПЕРАЦИЕЙ ТЕПЛА	-5°C - 52°C	-15°C - 21°C
Температура воздуха внутри помещения		18°C - 30°C	16°C - 30°C
Влажность воздуха внутри помещения		Не более 80 % При использовании кондиционера в течение длительного времени в помещении с повышенной влажностью, на поверхности внутреннего блока может конденсироваться влага и стекать вниз.	

- Если кондиционер используется при более высоких температурах, чем указано в таблице, может сработать система автоматической защиты, прерывающая работу установки.
Если кондиционер во время работы в режимах охлаждения и осушения используется при более низких температурах, чем указано в таблице, то может произойти обледенение теплообменника, вызывающее протечку воды или какие-либо другие неполадки.
- Кондиционер можно использовать только по назначению: для охлаждения, нагрева, осушения и вентиляции воздуха в бытовых помещениях.

ТЕХНИЧЕСКИЕ ХАРАКТЕРИСТИКИ

Для моделей, предназначенных только для охлаждения, теплопроизводительность не указывается.

■ ПОДПОТОЛОЧНЫЕ БЛОКИ

МОДЕЛЬ	Ед.изм.	ABY30TF□MF	ABY36TF□MF	ABY45TF□MF	ABY54TF□MF
ПАРАМЕТРЫ ЭЛЕКТРОПИТАНИЯ	В – Ф – Гц	220/240 – 1 – 50			
ХЛАДОПРОИЗВОДИТЕЛЬНОСТЬ	кВт	8.6 – 8.8	10.3 – 10.5	12.4 – 12.7	13.9 – 14.1
ТЕПЛОПРОИЗВОДИТЕЛЬНОСТЬ	кВт	8.8 – 9.1	10.5 – 10.7	13.4 – 13.7	15.4 – 15.8
РАЗМЕРЫ И ВЕС					
ВЫСОТА	мм	240			
ШИРИНА	мм	1 660			
ГЛУБИНА	мм	700			
ВЕС	кг	48			

ТЕХНИЧЕСКИЕ ХАРАКТЕРИСТИКИ

■ УНИВЕРСАЛЬНЫЕ (НАПОЛЬНО-ПОТОЛОЧНЫЕ) БЛОКИ

МОДЕЛЬ	Ед.изм.	ABY12TF□MF	ABY14TF□MF	ABY18TF□MF	ABY24TF□MF
ПАРМЕТРЫ ЭЛЕКТРОПИТАНИЯ	В – Ф - Гц	220/240 – 1 – 50			
ХЛАДОПРОИЗВОДИТЕЛЬНОСТЬ	кВт	3.40 – 3.50	3.95 – 4.05	5.2 – 5.3	6.5 – 6.6
ТЕПЛОПРОИЗВОДИТЕЛЬНОСТЬ	кВт	4.00 – 4.10	4.9 – 5.0	5.5 – 5.6	7.6 – 7.7
РАЗМЕРЫ И ВЕС					
ВЫСОТА	мм	199			
ШИРИНА	мм	990			
ГЛУБИНА	мм	655			
ВЕС	кг	28			30

■ КАНАЛЬНЫЕ (КОМПАКТНЫЕ) БЛОКИ

МОДЕЛЬ	Ед.изм.	ARY7TF□MF	ARY9TF□MF	ARY12TF□MF	ARY14TF□MF	ARY18TF□MF
ПАРМЕТРЫ ЭЛЕКТРОПИТАНИЯ	В – Ф - Гц	220/240 – 1 – 50				
ХЛАДОПРОИЗВОДИТЕЛЬНОСТЬ	кВт	2.10 – 2.15	2.70 – 2.80	3.40 – 3.50	3.90 – 4.00	5.20 – 5.30
ТЕПЛОПРОИЗВОДИТЕЛЬНОСТЬ	кВт	2.40 – 2.45	3.00 – 3.10	4.00 – 4.10	4.70 – 4.80	5.50 – 5.60
РАЗМЕРЫ И ВЕС						
ВЫСОТА	мм	217				
ШИРИНА	мм	663		953		
ГЛУБИНА	мм	595				
ВЕС	кг	18		25		

■ КАНАЛЬНЫЕ НИЗКОДАПОРНЫЕ БЛОКИ

МОДЕЛЬ	Ед.изм.	ARY25TF□MF	ARY30TF□MF	ARY36TF□MF	ARY45TF□MF
ПАРМЕТРЫ ЭЛЕКТРОПИТАНИЯ	В – Ф - Гц	220/240 – 1 – 50			
ХЛАДОПРОИЗВОДИТЕЛЬНОСТЬ	кВт	6.95 – 7.05	8.60 – 8.80	10.3 – 10.5	12.4 – 12.7
ТЕПЛОПРОИЗВОДИТЕЛЬНОСТЬ	кВт	7.60 – 7.85	8.80 – 9.10	10.5 – 10.7	13.4 – 13.7
РАЗМЕРЫ И ВЕС					
ВЫСОТА	мм	270			
ШИРИНА	мм	1 210			
ГЛУБИНА	мм	700			
ВЕС	кг	43		45	

■ КАНАЛЬНЫЕ ВЫСОКОДАПОРНЫЕ БЛОКИ

МОДЕЛЬ	Ед.изм.	ARY36TF□MF	ARY45TF□MF	ARY60TF□MF
ПАРМЕТРЫ ЭЛЕКТРОПИТАНИЯ	В – Ф - Гц	220/240 – 1 – 50		
ХЛАДОПРОИЗВОДИТЕЛЬНОСТЬ	кВт	10.3 – 10.5	12.4 – 12.7	16.4 – 17.0
ТЕПЛОПРОИЗВОДИТЕЛЬНОСТЬ	кВт	10.5 – 10.7	13.4 – 13.7	17.0 – 17.6
РАЗМЕРЫ И ВЕС				
ВЫСОТА	мм	400		
ШИРИНА	мм	1 250		
ГЛУБИНА	мм	800		
ВЕС	кг	75		

ТЕХНИЧЕСКИЕ ХАРАКТЕРИСТИКИ

■ КАССЕТНЫЕ КОМПАКТНЫЕ БЛОКИ

МОДЕЛЬ	Ед.изм.	AUY7TF□MF	AUY9TF□MF	AUY12TF□MF	AUY14TF□MF	AUY18TF□MF
ПАРМЕТРЫ ЭЛЕКТРОПИТАНИЯ	В – Ф - Гц	220/240 – 1 – 50				
ХЛАДОПРОИЗВОДИТЕЛЬНОСТЬ	кВт	2.10 – 2.15	2.70 – 2.80	3.55 – 3.60	3.90 – 4.00	4.85 – 5.00
ТЕПЛОПРОИЗВОДИТЕЛЬНОСТЬ	кВт	2.40 – 2.45	3.00 – 3.10	4.00 – 4.10	4.35 – 4.50	5.30 – 5.45
РАЗМЕРЫ И ВЕС						
ВЫСОТА	мм	235				
ШИРИНА	мм	580				
ГЛУБИНА	мм	580 + 70				
ВЕС	кг	18				

■ КАССЕТНЫЕ БЛОКИ

МОДЕЛЬ	Ед.изм.	AUY20TF□MF	AUY25TF□MF	AUY30TF□MF	AUY36TF□MF	AUY45TF□MF	AUY54TF□MF	
ПАРМЕТРЫ ЭЛЕКТРОПИТАНИЯ	В – Ф - Гц	220/240 – 1 – 50						
ХЛАДОПРОИЗВОДИТЕЛЬНОСТЬ	кВт	5.55-5.70	6.95-7.05	8.60-8.80	10.3-10.5	12.4-12.7	13.9-14.1	
ТЕПЛОПРОИЗВОДИТЕЛЬНОСТЬ	кВт	5.60-5.80	7.60-7.85	8.80-9.10	10.5-10.7	13.4-13.7	15.4-15.8	
РАЗМЕРЫ И ВЕС								
ВЫСОТА	мм	296						
ШИРИНА	мм	830						
ГЛУБИНА	мм	830						
ВЕС	кг	38			40			

■ НАСТЕННЫЕ БЛОКИ

МОДЕЛЬ	Ед.изм.	ASY14TF□MF	ASY20TF□MF	ASY24TF□MF	ASY30TF□MF
ПАРМЕТРЫ ЭЛЕКТРОПИТАНИЯ	В – Ф - Гц	220/240 – 1 – 50			
ХЛАДОПРОИЗВОДИТЕЛЬНОСТЬ	кВт	3.90 – 4.00	5.55 – 5.70	6.70 – 6.80	7.80 – 8.00
ТЕПЛОПРОИЗВОДИТЕЛЬНОСТЬ	кВт	4.70 – 4.80	5.65 – 5.80	7.60 – 7.70	8.55 – 8.80
РАЗМЕРЫ И ВЕС					
ВЫСОТА	мм	320			
ШИРИНА	мм	1 250			
ГЛУБИНА	мм	195			
ВЕС	кг	20			