

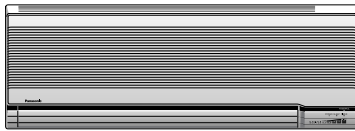

Panasonic

Room Air Conditioner

OPERATING INSTRUCTIONS



Indoor

Outdoor

Model No. **CS-MVG103KE / CU-MVG153KE**



Before operating this product, please read the instructions carefully and save this manual for future use.



MATSUSHITA AIR-CONDITIONING CORP.
LOT 2, PERSIARAN TENGGU AMPUAN, SECTION 21,
SHAH ALAM INDUSTRIAL SITE, SELANGOR, MALAYSIA.

or/and
o/y
oder/und
ou/et
of/en
o/a
e/ou
κα/ή
и/или

F563109

MATSUSHITA ELECTRIC INDUSTRIAL CO., LTD.
AIR CONDITIONER DIVISION
2-3-1-1, NOJIHIGASHI, KUSATSU, SHIGA, JAPAN

Советы по эксплуатации

Здесь приводятся полезные советы для оптимальных характеристик сберегающего затраты функционирования.

Подрегулируйте Ваши шторы и шилды.

Подрегулируйте Ваши шторы и шилды для предотвращения попадания в помещение солнечного света, так как это может уменьшить охлаждающую способность.

Не переохлаждайте!

Разница в 6°C между наружной и внутренней температурами во время охлаждения является идеальной. Большая разница может привести к вреду для здоровья.

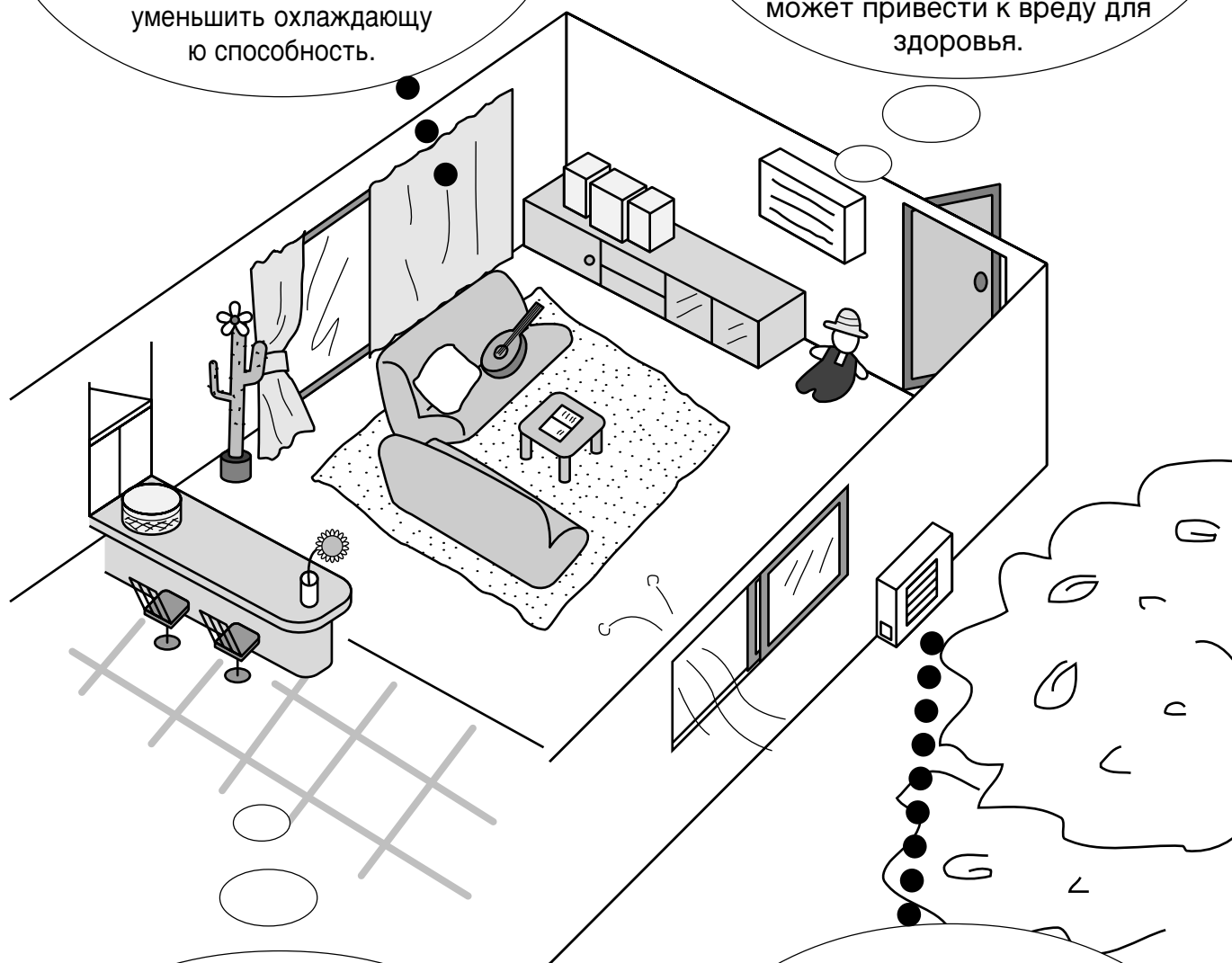

Прочищайте фильтры!

Загрязненный фильтр для воздуха уменьшает нагревающую и охлаждающую способность. Прочищайте фильтры каждые 2 недели.

Что-либо находится возле наружного аппарата?

Предметы, расположенные возле наружного аппарата, будут уменьшать нагревающую и охлаждающую способность.



Содержание

Перед использованием	<p>Советы по эксплуатации 226</p> <p>Функции и принадлежности 228</p> <p>Меры предосторожности 229 – 231</p> <ul style="list-style-type: none"> • Меры предосторожности при установке • Меры предосторожности при эксплуатации <p>Название каждой части для воздушного кондиционера со вспомогательным инвертером 232 – 233</p> <p>Подготовка (внутренний аппарат • пульт ДУ) ... 234 – 235</p> <ul style="list-style-type: none"> • Эксплуатация пульта ДУ • Установка батарей • Установка часов
Как следует использовать	<p>Автоматический режим • Нагрев • Охлаждение • Мягкая осушка • Вентилятор 236 – 237</p> <p>Регулировка направления воздушного потока и скорости вентилятора 238</p> <ul style="list-style-type: none"> • Для регулировки скорости вентилятора • Для регулировки крыльев горизонтального направления воздушного потока • Для регулировки крыльев вертикального направления воздушного потока <p>Мощный режим 239</p> <p>Установка таймеров 240 – 241</p> <p>Сон 242</p> <p>Функции мульти-воздушного кондиционера 243</p>
Если необходимо	<p>Уход и техобслуживание 244 – 247</p> <ul style="list-style-type: none"> • Чистка внутреннем аппарата и пульта ДУ • Чистка фильтров для воздуха (один раз каждые 2 недели) • Чистка передней панели (должна быть удалена перед мытьем) • Замена фильтров для очистки воздуха (один раз каждые 3 месяца) • Предсезонная проверка • Если воздушный кондиционер не используется в течение длительного периода времени • Рекомендуемая проверка <p>Полезная информация 248</p> <ul style="list-style-type: none"> • Пульт ДУ отказывается функционировать • Для переключения ВЫКЛ/ВКЛ звука приема сигнала (звуковой сигнал) • Когда имеется сбой электропитания • Гром и молния • Флуктуация напряжения <p>Руководство по выявлению и устранению неисправностей 249 – 250</p> <p>Имеется ли проблема 251</p>

РУССКИЙ

Функции и принадлежности

Воздушного кондиционера со вспомогательным инвертером.

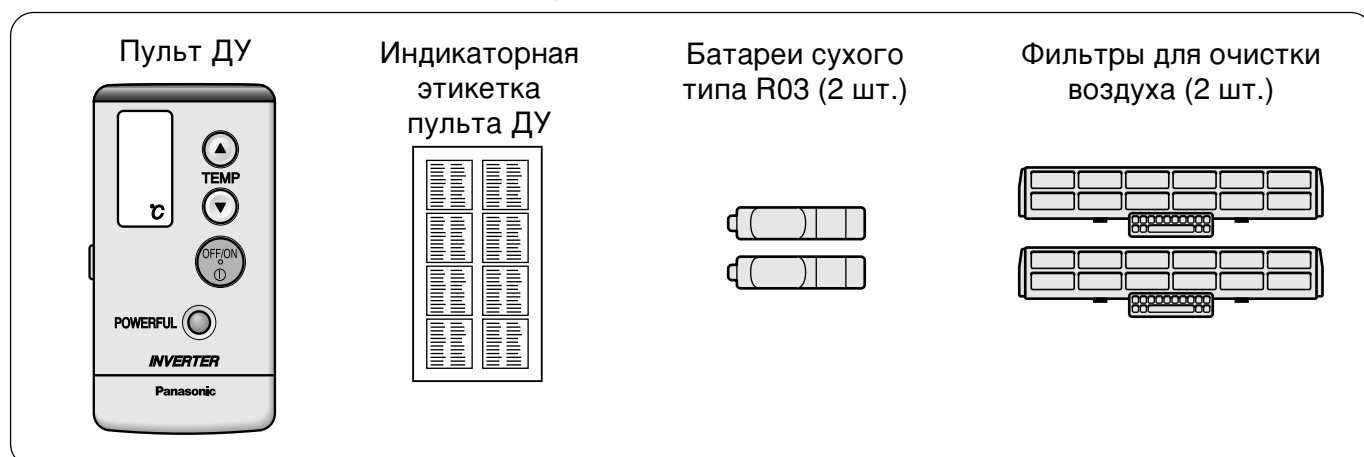

Меры предосторожности

Перед эксплуатацией прочитайте, пожалуйста, следующие “Меры предосторожности”.

Для предотвращения персональных увечий, увечий других людей и повреждения имущества необходимо учитывать следующие инструкции.

- Неправильная эксплуатация вследствие игнорирования инструкций может нанести вред или повреждения, и их серьезность классифицирована следующим образом:



Предупреждение : Этот знак предупреждает о возможности смерти или серьезного увечья.



Предостережение : Этот знак предупреждает о возможности увечья или повреждения имущества.

- Инструкции в этой брошюре классифицируются с помощью следующих символов:



Этот символ (на белом фоне) обозначает действие, которое **ЗАПРЕЩЕНО**.



Этот символ (на черном фоне) обозначает действия, которые **ОБЯЗАТЕЛЬНЫ**.

Меры предосторожности при установке



Предупреждение

- **Не выполняйте установку, удаление и повторную установку аппарата самостоятельно.** Неправильная установка может привести к утечке воды, поражению электрическим током или пожару. Относительно установочных работ проконсультируйтесь, пожалуйста, с уполномоченным дилером или специалистом.



Предостережение

- **Следует заземлить этот комнатный воздушный кондиционер.**



Неправильное заземление может привести к поражению электрическим током.

- **Не устанавливайте аппарат в месте, где возможна утечка взрывчатого газа.**



Утечка газа возле аппарата может привести к пожару.

- **Убедитесь в том, что трубопровод для водостока подсоединен правильно.**



В противном случае, возможно вытекание воды.

РУССКИЙ

Меры предосторожности

Меры предосторожности при эксплуатации

Предупреждение

- **Не повреждайте сетевой шнур и не используйте непредназначенный сетевой шнур.**

Поврежденный/непредназначенный сетевой шнур может привести к поражению электрическим током или пожару.

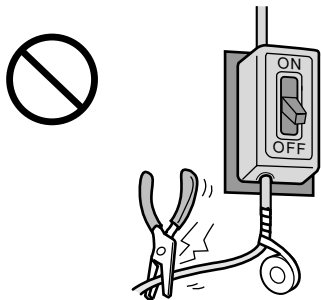

- **Не эксплуатируйте аппарат с мокрыми руками.**

Это может привести к поражению электрическим током.



- **Не вставляйте в аппараты пальцы палки или другие предметы.**

Это может привести к физическому увечью или вызвать повреждение аппаратов.

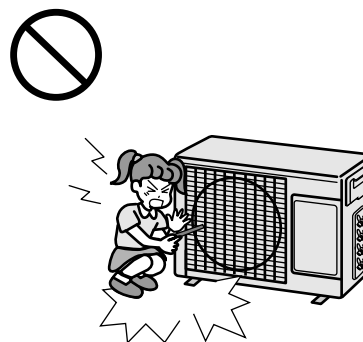

- **Не подвергайте себя воздействию холодного воздушного потока в течение длительного времени.**

Это может привести к проблемам со здоровьем.

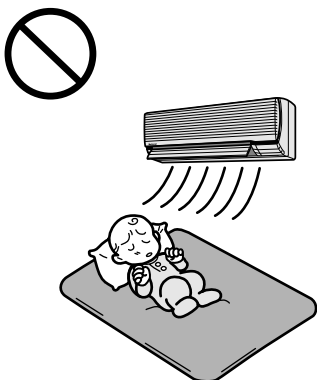

- **Если имеется запах гари, остановите функционирование воздушного кондиционера и выключите питание от сети переменного тока.**

Генерируемое тепло может стать причиной поражения электрическим током или пожара. Пожалуйста, проконсультируйтесь со своим уполномоченным дилером или в сервисном центре.

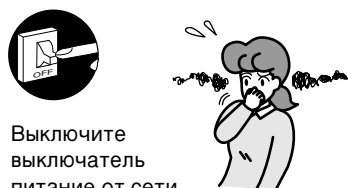

Выключите выключатель питания от сети переменного тока.

- **Не пытайтесь чинить аппарат самостоятельно.**

Это может привести к пожару или поражению электрическим током. Позвоните, пожалуйста, уполномоченному дилеру или в сервисный центр.

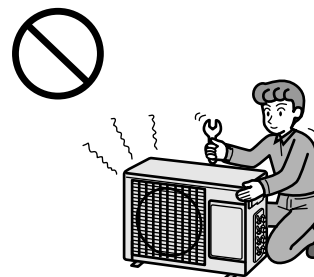



Предостережение

■ При чистке аппарата выключите питание от сети переменного тока.

Это необходимо для предотвращения увечий вследствие вращения вентилятора в аппарате.

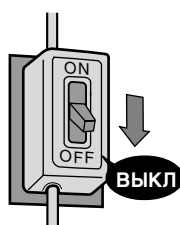

■ Регулярно проветривайте помещение.

Если оно не проветривается регулярно, недостаток кислорода может вызвать головную боль.

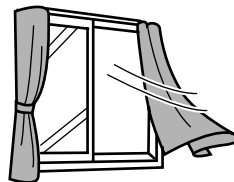

■ Не используйте аппарат для других целей.

Не используйте его для предохранительных целей. Это воздействует на качество пищевых продуктов, животных или растения.

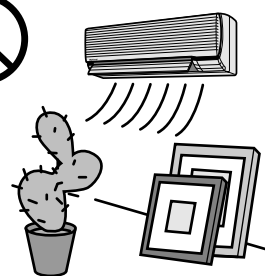

■ Не размещайте нагреватель на пути воздушного потока аппарата.

Неполное сгорание может привести к отравлению токсичным газом (CO).

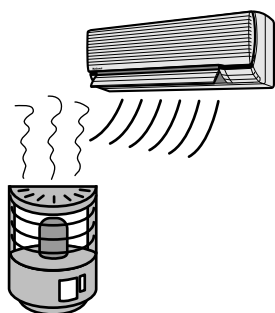

■ Не садитесь и не ставьте ничего на наружный аппарат.

Вы можете упасть, либо аппарат может перевернуться.

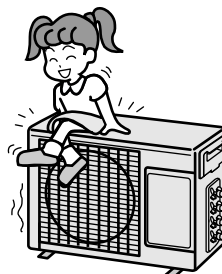

■ Не мойте аппарат водой.

Это может привести к поражению электрическим током.

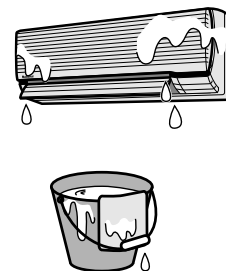

■ Проверьте аппарат относительно повреждений.

Убедитесь в том, что выполнен необходимый ремонт.

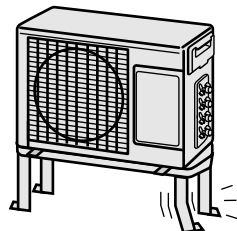

Название каждой части для воздушного

КО

Внутренний аппарат

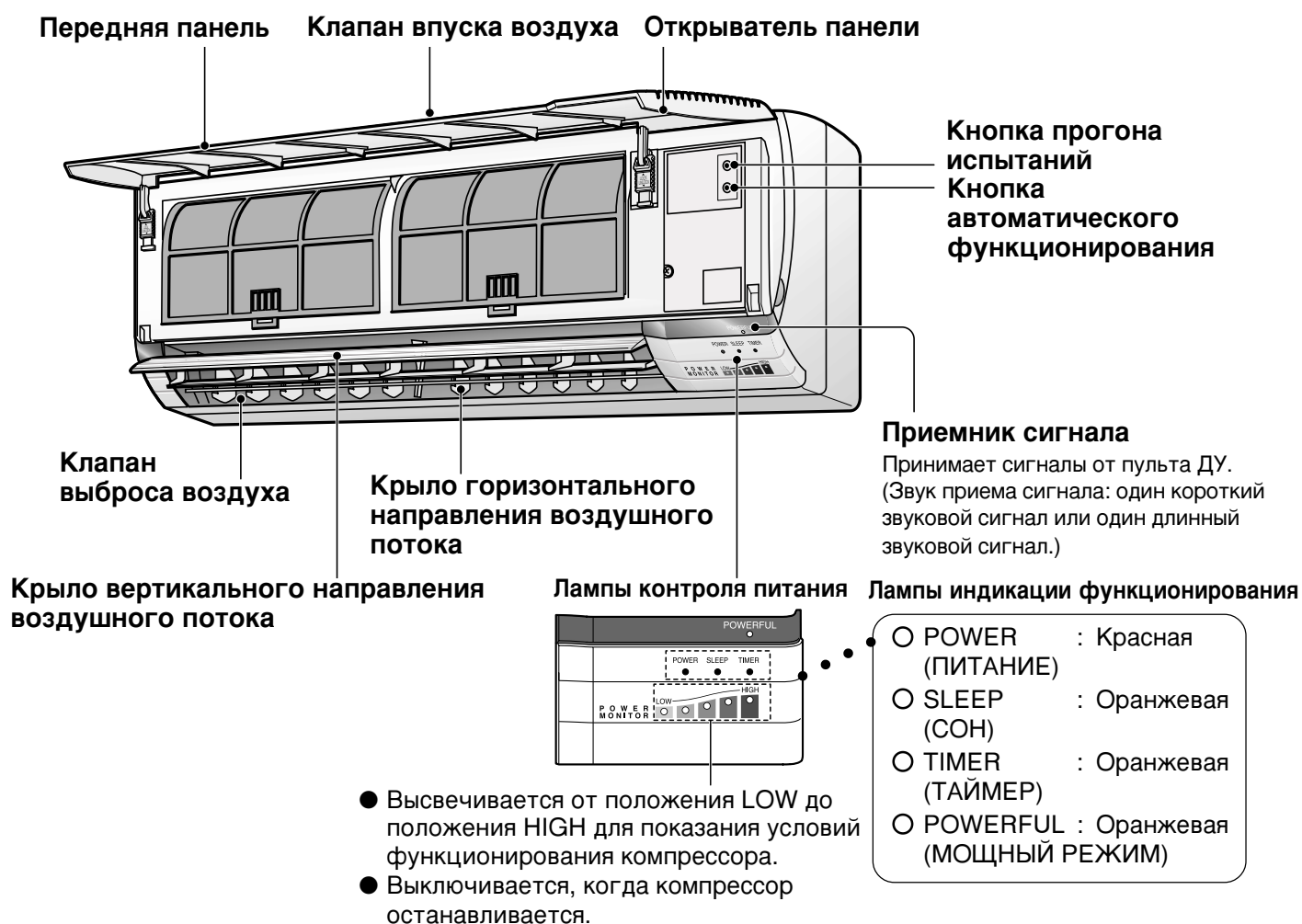

Наружный аппарат

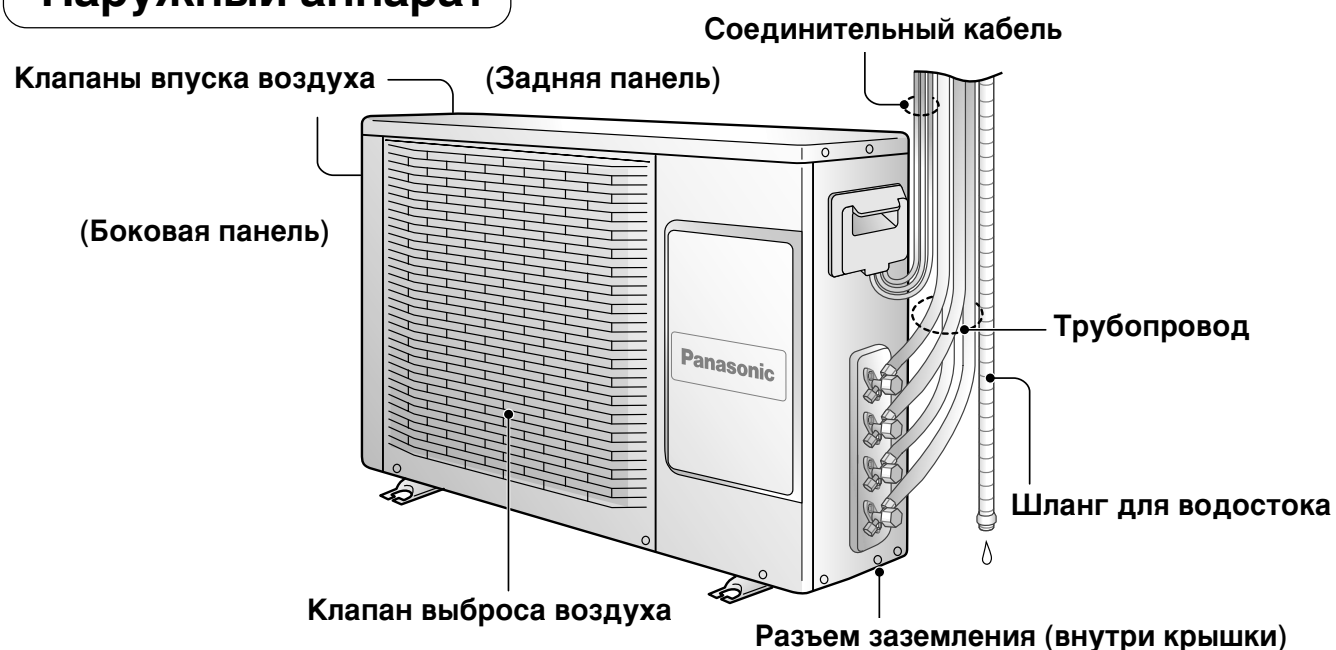

232

КОНДИЦИОНЕРА СО ВСПОМОГАТЕЛЬНЫМ ИНВЕРТЕРОМ

Пульт ДУ

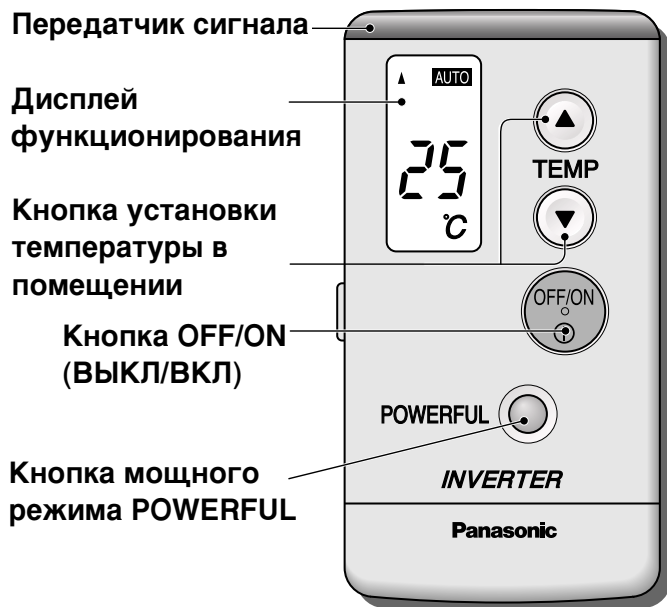

Когда открыта задняя крышка

Разъем диагностики

Для использования только специалистом по техобслуживанию.

Разъем сброса

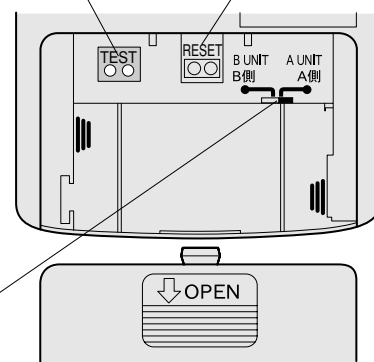

Переключатель сигнала [B ↔ A]

Следует установить в положение A.

Когда в одном помещении установлено два аппарата, следует установить один из пультов ДУ в положение B во избежание интерференции сигнала.

Следует также установить переключатель на панели управления (внутренний аппарат) в правильную сторону. Проконсультируйтесь со своим дилером.

Открыта дверца пульта ДУ

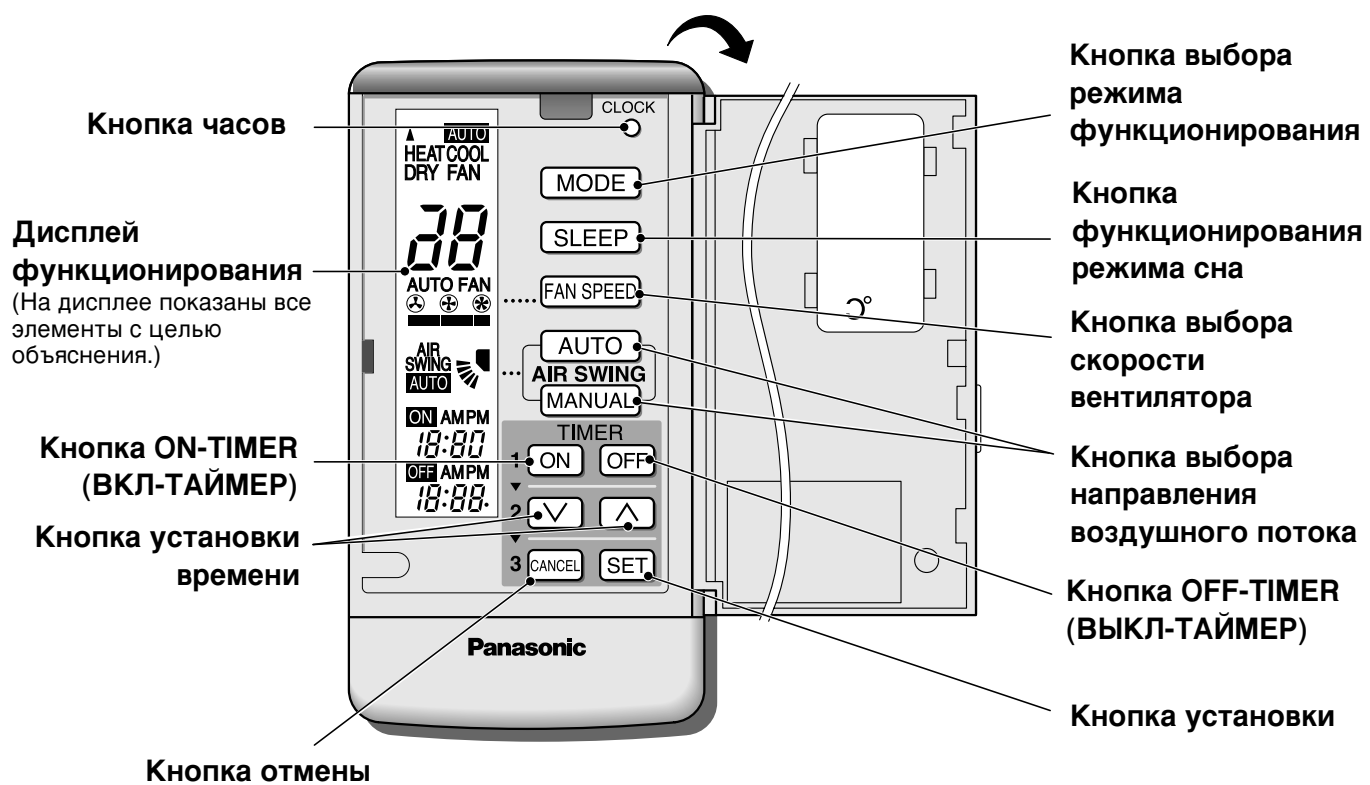

РУССКИЙ

Подготовка (внутренний аппарат)

Внутренний аппарат

1 Откройте переднюю панель.

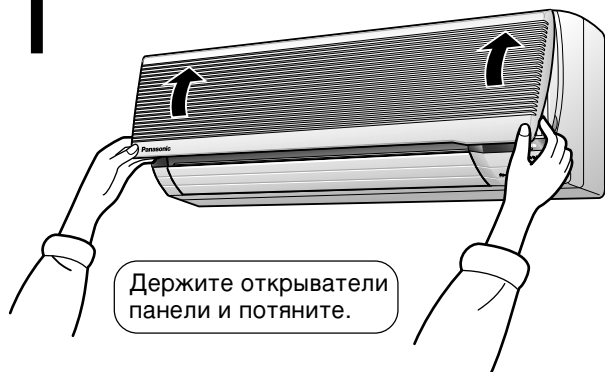

2 Поднимите фильтры для воздуха и вставьте фильтры для очистки воздуха.



3 Вставьте фильтры для воздуха и закройте переднюю панель.

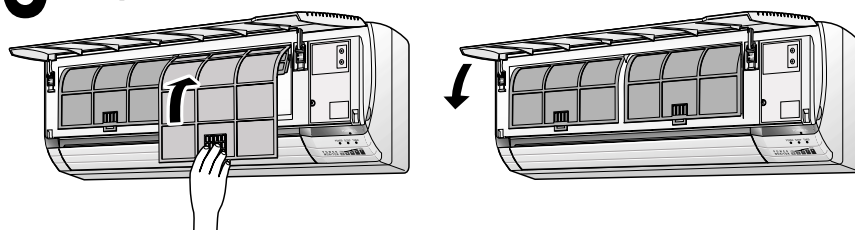

4 Включите питание от сети переменного тока.

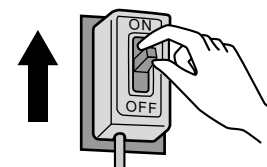

Используйте в следующих условиях:

		DBT: Температура сухих пузырьков WBT: Температура мокрых пузырьков	Макс. температура	Мин. температура
ОХЛАЖДЕНИЕ	Внутри	DBT	32	16
		WBT	23	11
	Снаружи	DBT	43	16
		WBT	26	11
НАГРЕВАНИЕ	Внутри	DBT	30	2
		WBT	—	—
	Снаружи	DBT	24	-5
		WBT	18	-6

Примечания

- Если аппарат не будет использоваться в течение продолжительного периода времени, выключите питание от сети переменного тока. Если оно остается в положении ON, будет потребляться приблизительно 12 Вт электричества, даже если внутренний аппарат был выключен с помощью пульта ДУ. Когда активизирован режим готовности, будет потребляться приблизительно 44 Вт электричества на разогрев компрессора для быстрого нагревания помещения. Возможно выключение этого режима, если он Вам не требуется. Проконсультируйтесь, пожалуйста, со своим дилером.
- Если функционирование остановлено, а затем повторно запущено немедленно, аппарат возобновит функционирование только через 3 минуты.

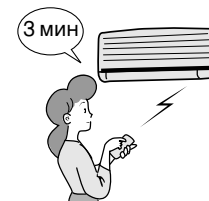

Пульт ДУ

Пульт ДУ

Эксплуатация пульта ДУ

- Максимальным расстоянием, на котором возможен прием сигналов, является расстояние около 10 м.
- Во время эксплуатации направьте пульт ДУ на приемник сигнала на комнатном воздушном кондиционере.
- Убедитесь, что на пути сигнала нет препятствий.

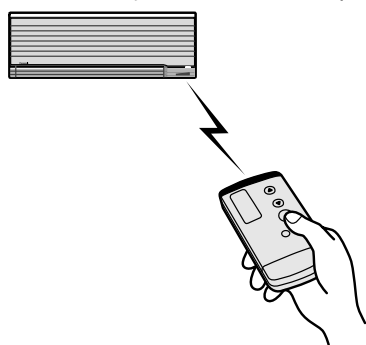

Установка батарей

(2 шт сухих батарей R03.)



1 Аккуратно нажмите на место, промаркированное (OPEN), и сдвиньте крышку по направлению к себе.

2 Убедитесь, что направления \oplus и \ominus правильны.

- Убедитесь, что на дисплее мигает 12:00 PM. Если индикация не появляется при вставлении батарей, удалите их и вставьте повторно.



- Для предотвращения разрядки батарей немедленно установите текущее время (часы).

Батареи

Возможно использование батарей приблизительно в течение одного года. Если батареи разрядились, индикация на пульте ДУ может стать блеклой или исчезнуть. Немедленно замените батареи.

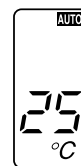

При замене батарей соблюдайте следующее

- Заменяйте батареи 2-мя новыми батареями аналогичного типа.
- Не используйте перезаряжаемые батареи (никель-кадмиевые), так как они отличны от стандартных сухих батарей по форме, размерам и характеристикам.
- Если аппарат не будет использоваться в течение длительного периода времени, удалите батареи из пульта ДУ.

Установка часов

1 Нажмите кнопку часов



Мигает индикация PM, и высвечивается индикация 12:00.

2 Нажмите кнопку ∇ или \blacktriangle для установки текущего времени.



Нажимайте непрерывно кнопку \blacktriangle для продвижения вперед и кнопку ∇ для продвижения назад.

3 Нажмите кнопку часов

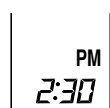

Высвечивается индикация AM или PM.

Примечания

- Не бросайте и не роняйте пульт ДУ. Не допускайте его намокания.
- Некоторые типы люминесцентных ламп могут воздействовать на прием сигнала. Проконсультируйтесь со своим дилером.

РУССКИЙ

Автоматический режим • Нагрев • Охла-

Ж

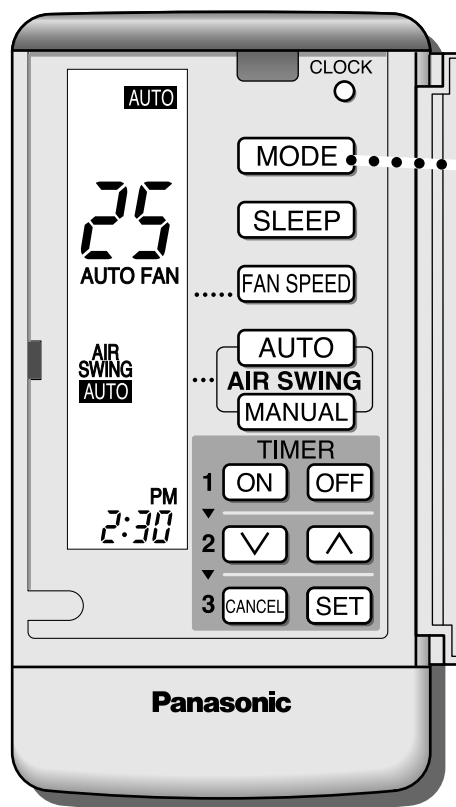

1 Нажмите **MODE** для выбора желаемого режима функционирования



Когда нажата, индикация изменяется в этом порядке.

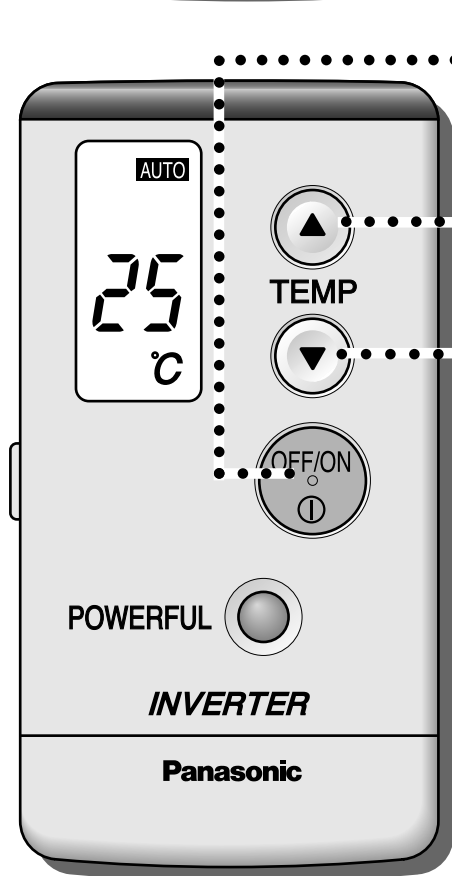

2 Нажмите кнопку **OFF/ON**.
 Высвечивается лампа POWER. (Лампа мигает, когда комнатная температура является низкой при запуске нагревания или в режиме функционирования, выбранном во время автоматического функционирования.)
 Лампы контроля питания высвечиваются, показывая состояние функционирования компрессора.

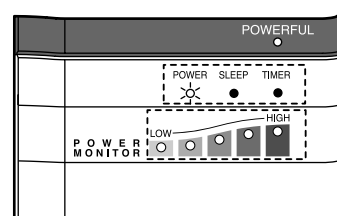

3 Для установки температуры

- Повышается или понижается на 1°C при нажатии.
- Возможна установка температуры между 16°C и 30°C. (Не регулируется во время работы вентилятора.)

Рекомендуемая температура	
Нагревание:	20 – 24°C
Охлаждение:	26 – 28°C
Мягкая осушка:	Приблиз. комнатная температура

Нажмите кнопку **OFF/ON** снова для остановки функционирования (лампа POWER выключается).

ждение • Мягкая осушка • Вентилятор

Автоматическое функционирование

- При запуске автоматического функционирования автоматически выбирается Нагревание, Охлаждение или Мягкая Осушка в соответствии с наружной температурой, температурой внутри помещения и установленной температурой.
- Режим функционирования изменяется каждые 3 часа, когда это необходимо.

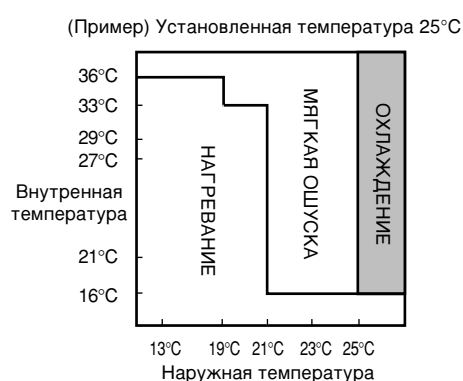

Операция нагревания

- Температура в помещении повышается до установленной Вами температуры.
- Тепло получается из наружного воздуха для обогрева помещения. Когда наружная окружающая температура воздуха падает, нагревательная способность аппарата может снизиться. Когда наружная окружающая температура воздуха является низкой, мы рекомендуем использовать дополнительный нагреватель.

Операция охлаждения

- Температура в помещении понижается до установленной Вами температуры.

Операция вентилятора

- Выполняется циркуляция воздуха по помещению.

Операция мягкой осушки

- Осушает, поддерживая установленную температуру. Операция мягкой осушки рекомендуется во время дождливого сезона.
- Если комнатная температура превышает установленную температуру, операция переключается на охлаждение.
- Во время операции мягкой осушки скорость вентилятора является более медленной.
- Влажность может не уменьшиться, если температура внутри помещения ниже, чем температура, установленная на пульте ДУ.

Автоматическое управление повторным запуском

- Если имелся сбой электропитания, функционирование будет запущено повторно автоматически в предыдущем режиме и направлении воздушного потока, когда электропитание возобновлено, в то время как функционирование не остановлено с помощью пульта ДУ.
- Если Вы не хотите повторного автоматического запуска аппарата при возобновлении электропитания, выключите переключатель питания на основном аппарате или источник питания.
- Если Вам не требуется автоматическое управление повторным запуском, проконсультируйтесь со своим дилером.
- Автоматическое управление повторным запуском недоступно, когда установлен таймер или режим сна.

Примечания

- См. стр. 238 о том, как подрегулировать скорость вентилятора и направление воздушного потока.
- Во время автоматического функционирования возможна установка мощного режима и режима сна.

Регулировка направления воздушного потока и скорости вентилятора

Для регулировки скорости вентилятора

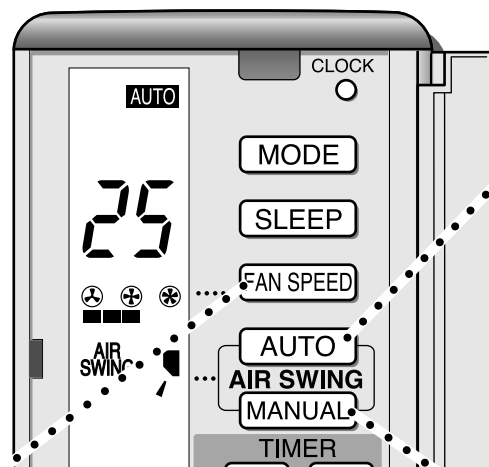

Нажмите кнопку **FAN SPEED**.

- В дополнение к автоматической скорости вентилятора имеется пять стадий скорости вентилятора.

Пример индикации

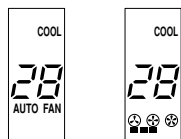

- Если температура в помещении выше, чем температура, установленная с помощью пульта ДУ, при выполнении осушки вентилятор дует со скоростью, установленной с помощью пульта ДУ. Как только температура в помещении достигнет установленной температуры, скорость вентилятора уменьшается до медленной скорости, независимо от индицируемой скорости вентилятора.

■ Автоматическое управление скоростью вентилятора

Нагревание

Когда повышается температура выбрасываемого воздуха, повышается скорость вентилятора.

Охлаждение • Мягкая осушка

Скорость вентилятора изменяется для генерации прохладного ветерка. Воздух начинает выдуваться приблизительно через 40 секунд после начала охлаждения или мягкой осушки.

Для регулировки крыльев горизонтального направления воздушного потока

Всегда используйте маленькие кнопки (расположенные на левой и правой стороне) для перемещения крыльев. Вентилятор внутри внутреннего аппарата вращается с высокой скоростью. Будьте осторожны, чтобы не вставить свои пальцы внутрь крыльев.

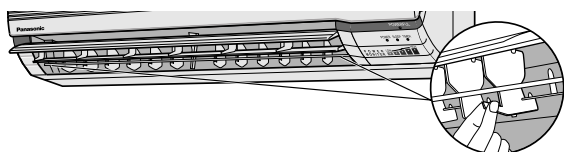

Для регулировки крыльев вертикального направления воздушного потока

Нажмите кнопку **AUTO**.

Высвечивается индикация **AIR SWING AUTO**.

■ Автоматическое управление вертикальным направлением воздушного потока

Нагревание

Крыло установлено параллельно полу, когда температура выбрасываемого воздуха является низкой в начале нагревания. Как только температура повысится, крыло перемещается вниз.

Охлаждение • Мягкая осушка

Крыло качается вверх и вниз автоматически.

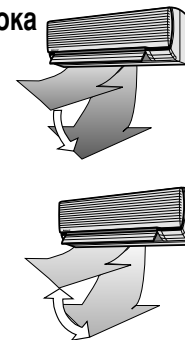

Нажмите кнопку **MANUAL**.

- Имеется пять углов вертикального направления.

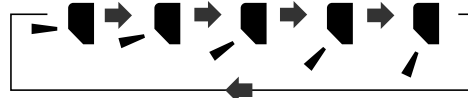

- При нажатии кнопки **MANUAL** индикация изменяется. (Индикация указывает направление воздушного потока.)
- Угол, указанный на пульте ДУ, отличается от такового на внутреннем аппарате.

■ Диапазон регулировки крыла

- Когда операция останавливается, крыло автоматически закрывается.
- Угол крыла изменяется автоматически для предотвращения конденсации между охлаждением и мягкой осушкой.

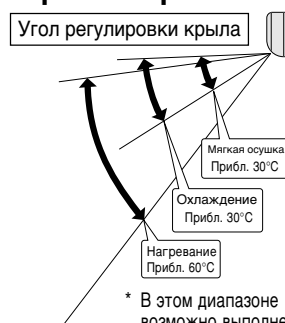

* В этом диапазоне возможно выполнение пяти стадий регулировки.

Примечания

- Не регулируйте крыло вертикального направления воздушного потока вниз во время охлаждения и мягкой осушки. Возможна конденсация капель воды на отверстии выброса воздуха и их падение вниз.
- Используйте пульт ДУ для изменения положения крыла вертикального направления воздушного потока. Использование рук для регулировки направления может привести к неисправности крыла. Если это произойдет, немедленно остановите функционирование и запустите его повторно.

Мощный режим

- Используется зимой для быстрого нагрева перед приходом домой (Нагревание + Мощный режим).
- Используется летом для охлаждения после горячей ванны (Охлаждение + Мощный режим).

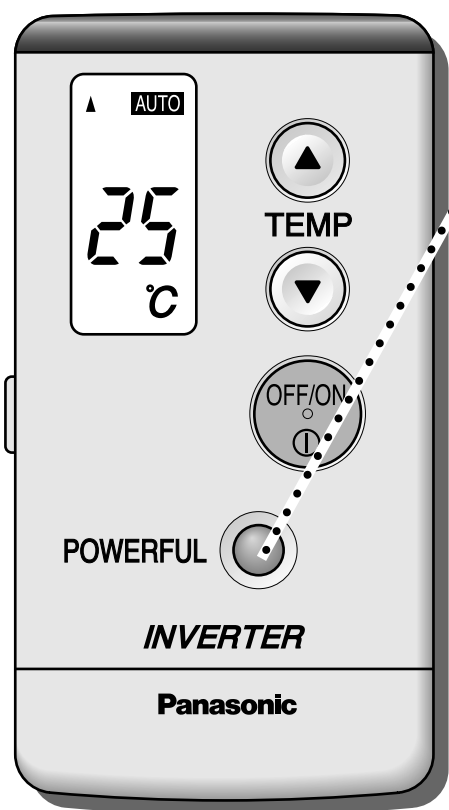

Нажмите кнопку **POWERFUL** во время функционирования (Высвечивается лампа POWERFUL на внутреннем аппарате.)

■ Для отмены Нажмите кнопку **POWERFUL** снова. (Лампа POWERFUL на внутреннем аппарате выключается.)

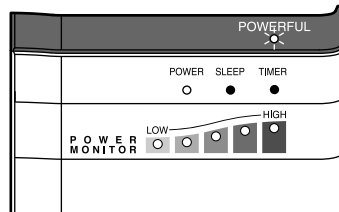

Примечание

- Установленные температура и скорость вентилятора изменяется автоматически с целью быстрого нагрева, охлаждения или осушки помещения.

Функционирование		Температура	Скорость вентилятора
Автоматическое	Нагревание	выше 6°C	Более сильная
	Охлаждение	ниже 4°C	
	Мягкая осушка	ниже 3°C	

Установка таймеров

Установите таймер **ON** на время, когда Вы хотите начать нагревание или охлаждение. Установите таймер **OFF** на желаемое время остановки. Используйте оба таймера вместе для максимального комфорта и эффективности.

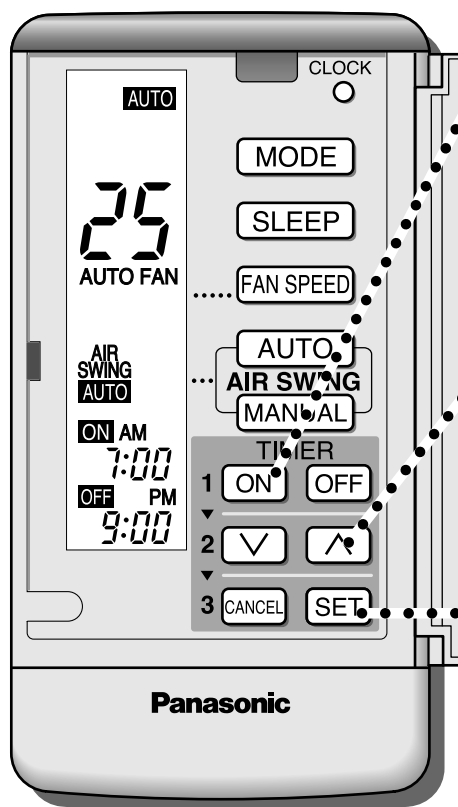

1 Нажмите кнопку **ON**
 Пример индикации: Установите таймер ON (ВКЛ) на 7:00 AM.



2 Нажмите кнопку **∇** или **▲** для установки времени.
 ● Увеличивается или уменьшается по 10 минут. Нажимайте непрерывно для быстрого достижения желаемой установки.

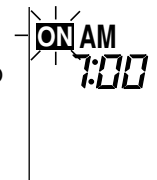

3 Нажмите кнопку **SET**.



■ Для установки OFF-TIMER

Нажмите кнопку **OFF** и следуйте пунктам 2 и 3.

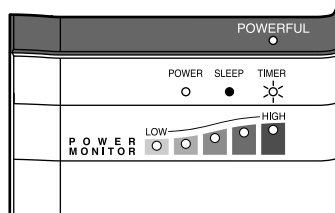

(Высвечивается лампа **TIMER** на внутреннем аппарате.)

■ Для отмены таймера

(Пример) Отмена таймера ON (ВКЛ).

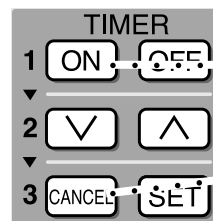

1 Нажмите кнопку **ON**.

2 Нажмите кнопку **CANCEL**.

(Выключается лампа **TIMER** на внутреннем аппарате.)



● Когда Вы спите

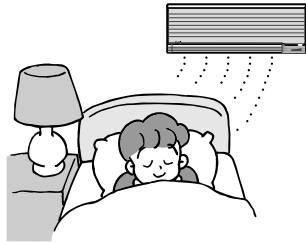

Установите время, когда Вы ложитесь спать с помощью таймера **OFF**.
Это предотвратит расход электроэнергии.

● Когда Вы просыпаетесь

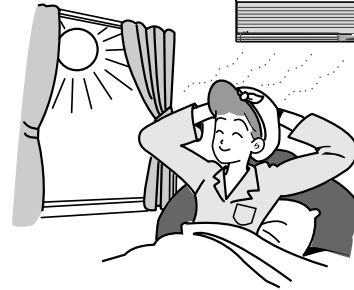

Установите время, когда Вы проснетесь, с помощью таймера **ON**.
Вы можете начать новый день при комфортной температуре.

● При уходе из дома

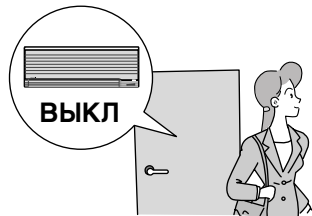

Установите время, когда Вы уйдете из дома, с помощью таймера **OFF**.
Установите время, когда Вы вернетесь домой, с помощью таймера **ON**.
Это предотвратит работу воздушного кондиционера во время Вашего ухода, и когда Вы вернетесь температура будет приятной.

● Когда Вы вернетесь

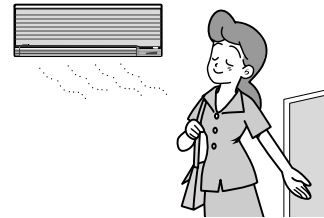

Установите время Вашего возврата с помощью таймера **ON**.
Установите время, когда Вы ложитесь спать с помощью таймера **OFF**.
Это сделает температуру приятной, когда Вы вернетесь, и предотвратит излишнюю работу воздушного кондиционера.

Таймер

- Когда установлен таймер ON (ВКЛ), функционирование начнется до действительно установленного времени. Это сделано, чтобы позволить температуре в помещении достичь установленной температуры до установленного времени (максимум 45 минут заранее).
- Как только установлен таймер ON (ВКЛ), функционирование будет начинаться в установленное время каждый день.
- Текущее время не высвечивается, когда установлены таймеры.
- Когда вместе используются оба таймера, лампа TIMER на внутреннем аппарате высвечивается, даже если функционирование остановлено с помощью таймера OFF (ВЫКЛ).

Сон

Предотвращает перегрев и переохлаждение во время сна.
Останавливается автоматически через 8 часов.

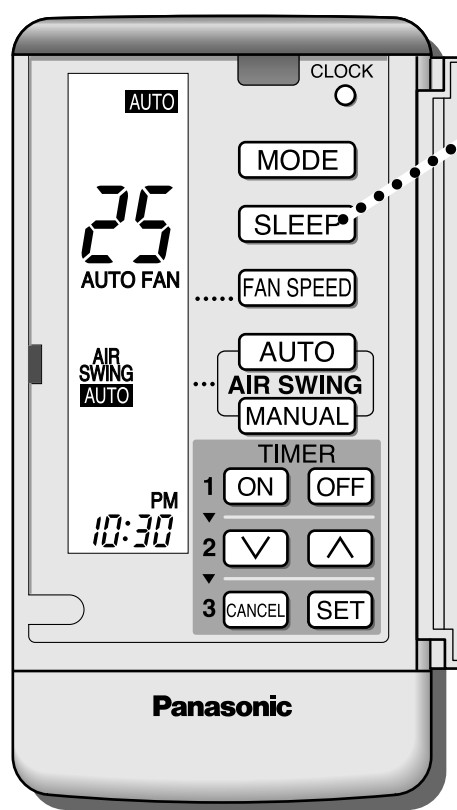

Нажмите кнопку **SLEEP** во время функционирования

(Высвечивается лампа SLEEP на внутреннем аппарате.)
Не высвечивается на пульте ДУ)

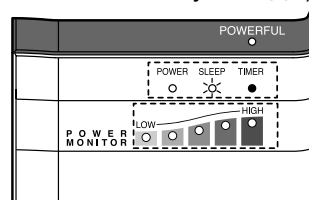

■ Для отмены

Нажмите кнопку **SLEEP** снова выключается.
(Лампа SLEEP на внутреннем аппарате.)

Примечания

- Во время сна воздух выдувается несильно.
- При использовании в сочетании с таймером таймер имеет приоритет.

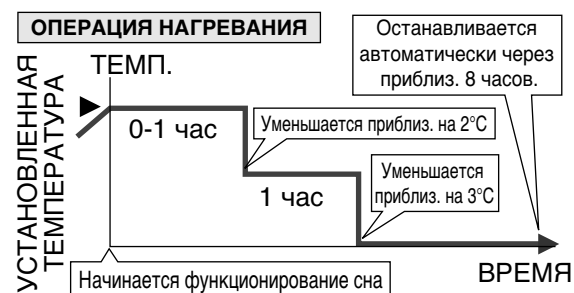
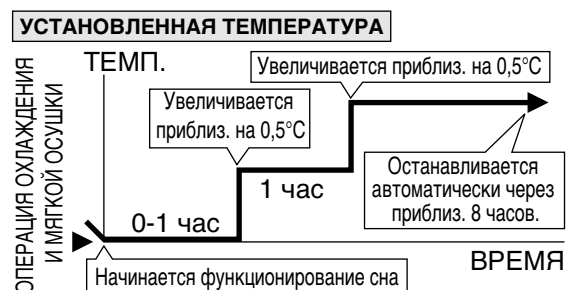

Функции мульти-воздушного кондиционера

► Этот мульти-воздушный кондиционер:

- Позволяет выполнить подсоединение двух внутренних аппаратов к одному наружному аппарату.
- Внутренние аппараты могут функционировать либо по одному, либо одновременно.

► Когда два внутренних аппарата функционируют одновременно:

- Если тип операции (такой, как нагревание или охлаждение) таков, что внутренний аппарат должен выполнять ее отлично от другого, один из внутренних аппаратов может не работать в определенных условиях.

Одновременное функционирование разрешено

- Выберите тип операции, который разрешает выполнять одновременное функционирование, например, от ① до ⑤ в следующей таблице.

Пример операции	Внутренний аппарат, который начинает функционировать первым	Внутренний аппарат, который начинает функционировать следующим
①	Нагревание	Нагревание
②	Охлаждение или осушка	Охлаждение или осушка
③	Охлаждение или осушка	Вентилятор
④	Вентилятор	Охлаждение или осушка
⑤	Вентилятор	Вентилятор

Одновременное функционирование не разрешено

- В этом случае, в примерах от ⑥ до ⑨ в следующей таблице один из внутренних аппаратов не функционирует.

Пример операции	Внутренний аппарат, который начинает функционировать первым	Внутренний аппарат, который должен функционировать следующим	
⑥	Нагревание	Охлаждение или осушка	Первый аппарат, который уже функционирует, продолжает это делать.
⑦	Нагревание	Вентилятор	
⑧	Охлаждение или осушка	Нагревание	Функционирование вентилятора останавливается.
⑨	Вентилятор	Нагревание	

- * Индикаторная лампа операции высвечивается или мигает на последующем аппарате в примерах ⑥, ⑦ и ⑧, и на аппарате, который выполняет операцию вентилятора в примере ⑨, но аппараты не выдувают воздух.

В дополнение мигает лампа контроля питания LOW.

- Если органы управления установлены для выполнения операций, показанных в примерах от ⑥ до ⑧, либо:
 - (1) Выключите внутренний аппарат, который уже функционирует, или
 - (2) Выключите аппарат, который начинает функционировать следующим.

Тогда измените установки, нажав кнопку для операции, которая разрешена во время одновременного функционирования, и запустите повторно аппарат, который остановился.

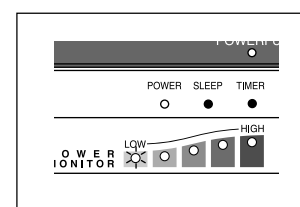

- Если органы управления установлены для выполнения операции, показанной в примере ⑨: Когда внутренний аппарат, который выполняет операцию нагревания останавливается, другой аппарат возобновляет операцию вентилятора.

РУССКИЙ

Уход и техобслуживание

Регулярные чистка и техобслуживание продлят срок службы Вашего воздушного кондиционера.

Предостережение

- **Перед чисткой воздушного кондиционера включите питание от сети переменного тока в положение "OFF".**
Высокая скорость вентилятора может привести к увечьям.
- **Не промывайте аппарат водой.**
Вода может привести к короткому замыканию или поражению электрическим током.

Чистка внутреннем аппарата и пульта ДУ

- Протирайте аккуратно мягкой сухой тканью.
- Не чистите водой с температурой более 40°C, летучими жидкостями, такими, растворитель для краски или полирующие жидкости. (При использовании химически обработанной ткани обращайтесь к инструкциям и мерам предосторожности.)
- Передняя панель может быть удалена и промыта водой.

Чистка фильтров для воздуха (один раз каждые 2 недели)

1 Откройте переднюю панель и удалите два фильтра для воздуха.

Держитесь за выступ, немного поднимите, затем потяните вниз.



фильтра для воздуха

2 Удалите грязь, используя пылесос.

Для сильных загрязнений промойте водой и хорошо высушите (подальше от прямого солнечного света) перед заменой.

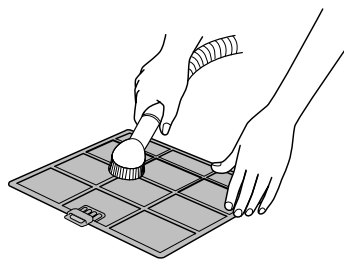

3 Замените фильтр для воздуха.

Необходимо, чтобы значок "FRONT" был обращен к Вам.

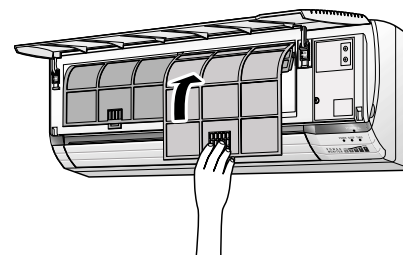

4 Закройте переднюю панель, включите питание от сети переменного тока в положение "ON".

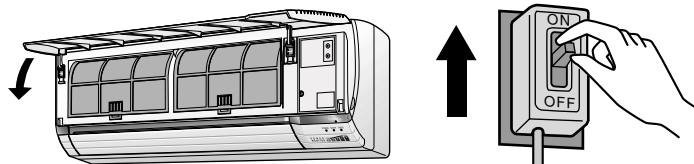

Рекомендация

Если аппарат используется в пыльном окружении, прочищайте фильтры каждый две недели. Продолжительное использование загрязненных фильтров уменьшает охлаждающую и нагревающую способность.

Поврежденный фильтр для воздуха
проконсультируйтесь с ближайшим
умолночоченным дилером.
Часть №. CWD00240

Чистка передней панели (должна быть удалена перед мытьем)

Предостережение

- При удалении передней панели стойте на ровной поверхности.
- Не трогайте металлические части на внутреннем аппарате после удаления передней панели.
- Не оставляйте воду на панели после чистки. Протрите насухо для предотвращения поражения электрическим током.

■ Удаление передней панели

- 1** Слегка поднимите переднюю панель до её полного выдвижения.
- 2** Сдвиньте два выступа (левый и правый) в положение UNLOCK.
- 3** Поднимите переднюю панель в положение немного выше, чем горизонтальный уровень, и потяните для удаления.

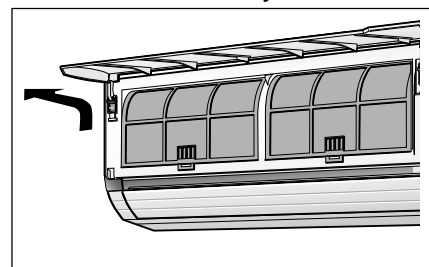
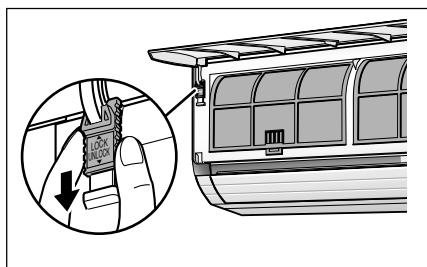
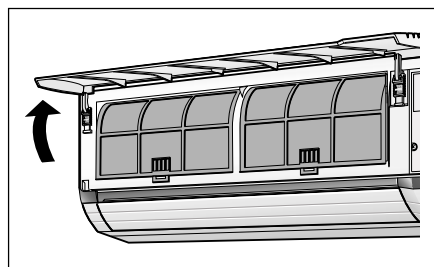

■ Чистка передней панели

- Осторожно промойте водой, используя губку. (Не используйте щетку для чистки или другие предметы для жесткой чистки.)
- Не нажимайте на переднюю панель слишком сильно во время мытья. (Излишнее усилие может повредить панель.)
- При чистке с помощью кухонных чистящих жидкостей (нейтральных порошков) тщательно промойте. (Не используйте моющие средства, которые не являются нейтральными.)
- Не сушите переднюю панель под прямым солнечным светом. (Воздействие прямого солнечного света может привести к обесцвечиванию или деформированию панели.)

■ Фиксирование передней панели

- 1** Поднимите переднюю панель на горизонтальный уровень, совместите выступающую часть на внутреннем аппарате с точкой вращения и задвиньте на место.
- 2** Сдвиньте два выступа в положение LOCK.
Примечание: Если выступы оставлены в положении UNLOCK, передняя панель не закроется.

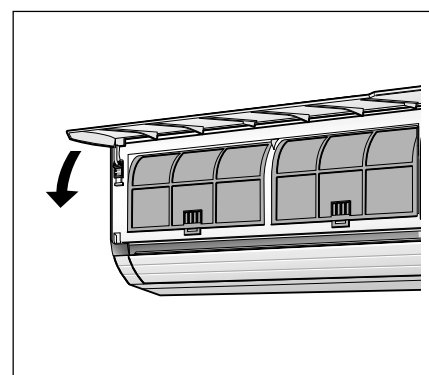
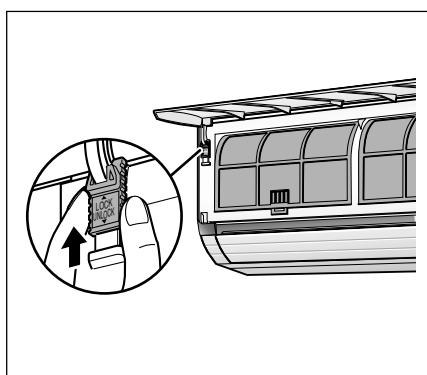

- Если панель не закрывается полностью, проверьте положение выступов и попробуйте снова.

РУССКИЙ

Уход и техобслуживание

Замена фильтров для очистки воздуха (один раз каждые 3 месяца)

- Не используйте повторно загрязненные фильтры. Проконсультируйтесь с ближайшим уполномоченным дилером. Фильтр для очистки воздуха № CZ-SF5N
- Эти фильтры функционируют эффективно в течение не более трех месяцев.
- Если воздушный кондиционер работает с загрязненными фильтрами:
 - Воздух не очищается.
 - Охлаждающая и нагревающая способность снижается.
 - Выделяется неприятный запах.

Цветовой образец

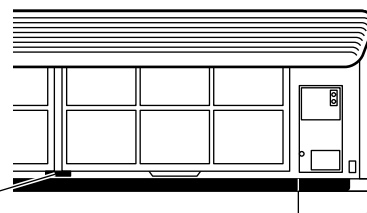

Удаление фильтров для очистки воздуха

- 1** Поднимите переднюю панель до её полного выдвижения.

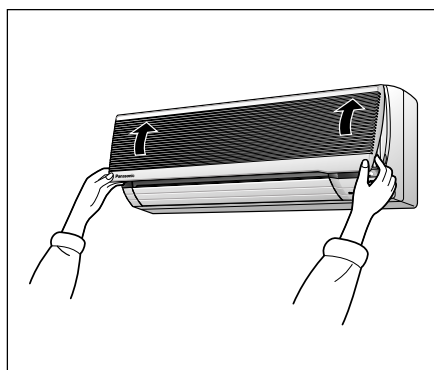

- 2** Удалите два фильтра для воздуха.

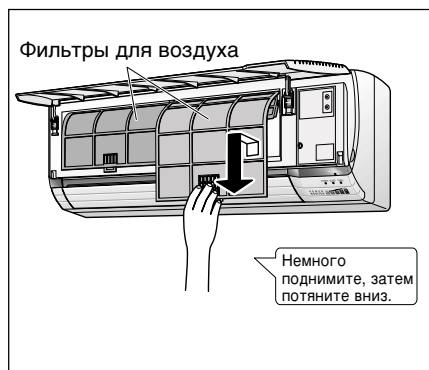

- 3** Держите выступы фильтров для очистки воздуха и потяните.

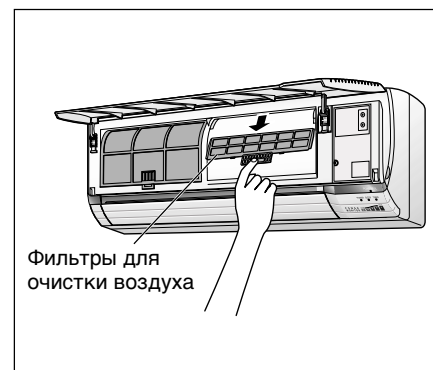

Повторная установка фильтров для очистки воздуха

- 1** Откройте раму для фильтров для вставления новых фильтров. (Черная поверхность должна быть обращена вниз.)

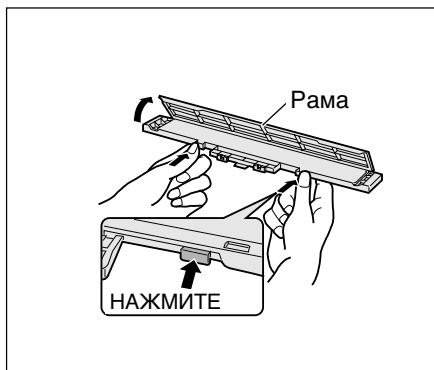

- 2** Вставьте новые фильтры для очистки воздуха. (Убедитесь, что значок "FRONT" обращен к Вам.)

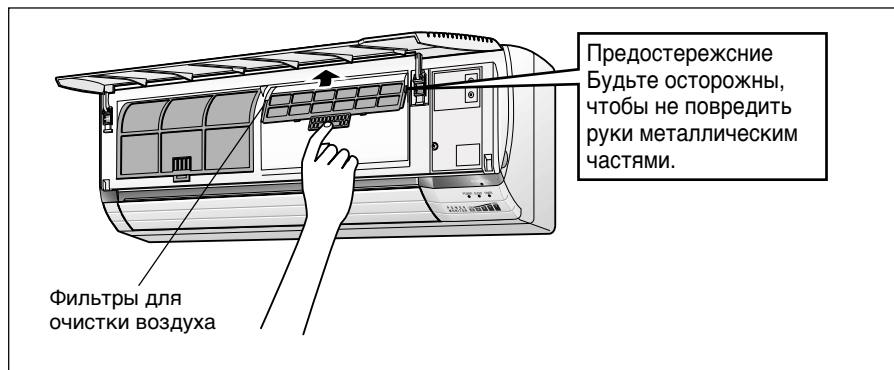

- После повторной установки фильтров для очистки воздуха закройте переднюю панель.**



Предостережение

- Не игнорируйте поврежденную установочную полку.
Поврежденная полка может упасть и привести к увечьям. Проконсультируйтесь с уполномоченным дилером.

Предсезонная проверка

- Является ли выбрасываемый воздух холодным (теплым)?
Функционирование является нормальным, если через 15 минут после начала функционирования разность температур между клапанами впуска и выброса воздуха составляет 8°C или выше при охлаждении и 14°C выше при нагревании.



- Не заблокированы ли клапаны впуска и выброса воздуха?

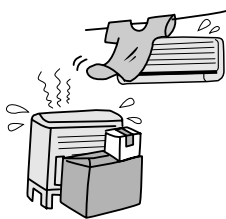

- Не разрядились ли батареи пульта ДУ?
Если мигает дисплей пульта ДУ замените батареи (стр. 235).

Если воздушный кондиционер не используется в течение длительного периода времени

1 Для осушки внутренних частей внутреннем аппарата эксплуатируйте аппарат в течение 2 – 3 часов, используя операцию вентилятора.

2 Включите питание от сети переменного тока в положение "OFF".

Примечание: Если аппарат не выключается с помощью пульта ДУ, он будет функционировать, когда Вы включите питание от сети переменного тока в положение "ON" (так как обеспечивается автоматический контроль повторного запуска).

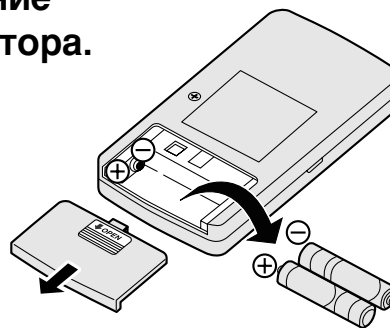

3 Удалите батареи пульта ДУ.

Рекомендуемая проверка

- Аппарат загрязнится после использования в течение нескольких сезонов, что скажется на его характеристиках.
- В зависимости от условий функционирования загрязненный аппарат может выделять неприятный запах, и пыль может загрязнить осушительный водосток.

Рекомендуются сезонные проверки в дополнение к регулярной чистке. Проконсультируйтесь с уполномоченным дилером.

Полезная информация

Пульт ДУ отказывается функционировать

Если пульт ДУ отказывается функционировать или был утерян, выполните автоматическое функционирование. Установки автоматического функционирования являются автоматическими; регулировка температуры невозможна.

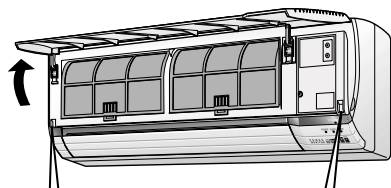

Держитесь за открыватели панели для передней панели и потяните. (Возвратите на место после начала функционирования.)

1 Включите питание от сети переменного тока в положение "ON".

2 Нажмите кнопку автоматического функционирования.



Лампа POWER мигает до тех пор, пока не выбран режим функционирования.

■ Для отмены автоматического функционирования

Нажмите кнопку автоматического функционирования снова (лампа POWER выключается).

Для переключения ВЫКЛ/ВКЛ звука приема сигнала (звуковой сигнал)

■ Для выключения звука приема сигнала

Нажмите кнопку AUTO в течение 10 или более секунд.

■ Для включения звука приема сигнала

Нажмите кнопку AUTO еще раз в течение 10 или более секунд.

Когда имеется сбой электропитания

● Сбой электропитания во время функционирования
Автоматический контроль повторного запуска

■ Если имелся сбой электропитания, функционирование будет запущено повторно автоматически в предыдущем режиме и направлении воздушного потока, когда электропитание возобновлено, в то время как функционирование не остановлено с помощью пульта ДУ.

■ Когда функционирование запущено повторно, наружный аппарат будет функционировать только через 3 минуты.

● Сбой электропитания после установки таймера

Установка таймера отменяется. (Лампа таймера основного аппарата гаснет.) После восстановления электропитания установите таймер повторно.

(Пример) Сбой электропитания после установки таймера ON (ВКЛ).

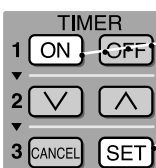

1 Нажмите кнопку **ON**.

2 Нажмите кнопку **SET**.

(Высвечивается лампа таймера внутреннего аппарата.)

Гром и молния

Когда наблюдается молния, остановите функционирования для предохранения воздушного кондиционера.

Включите питание от сети переменного тока в положение "OFF".



Флуктуация напряжения

Наружный аппарат часто прекращает функционировать вследствие флуктуации напряжения, проконсультируйтесь со своим дилером.

Руководство по выявлению и устранению неисправностей

(Перед тем как позвонить своему дилеру, обратитесь к проверочному списку)

Проблема?	Проверка
Аппарат не функционирует	<ul style="list-style-type: none">■ Не был ли заблокирован схемный выключатель или не перегорел ли предохранитель?■ Не было ли выключено питание от сети переменного тока?■ Правильно ли использовался таймер (стр. 240)? 
Воздушный кондиционер не охлаждает или не нагревает эффективно	<ul style="list-style-type: none">■ Правильно ли была установлена температура (стр. 236)?■ Не загрязнились ли фильтры (стр. 244)?■ Не заблокированы ли клапаны впуска и выброса?■ Закрыты ли все окна и двери? <p>* Измерьте разницу температур. Функционирование является нормальным, если через 15 минут после начала функционирования разность температур между клапанами впуска и выброса воздуха составляет 8°C или выше при охлаждении и 14°C выше при нагревании.</p> 
Воздушный кондиционер не принимает сигналы пульта ДУ, или индикация пульта ДУ является слабой или не показывается	<ul style="list-style-type: none">■ Установлен ли в положение "В" переключатель сигнала (стр. 233)?■ Не разрядились ли батареи (стр. 235)?■ Вставлены ли батареи с правильно расположенными полярностями ⊕ и ⊖? 

РУССКИЙ



Проблема?	Причина
<p>Воздух не выбрасывается немедленно</p>	<ul style="list-style-type: none"> ● При охлаждении • Мягкой осушке (Автоматическая скорость вентилятора) Воздух не будет выбрасываться в течение приблизительно 40 секунд. Аппарат сконструирован для предотвращения выброса табачного дыма, кухонных и телесных запахов вместе с охлажденным воздухом. ● При нагревании (мигает лампа POWER) Это происходит для предотвращения выдувания холодного воздуха. Подождите, пожалуйста. 
<p>Функционирование внезапно останавливается</p>	<ul style="list-style-type: none"> ● При охлаждении • Мягкой осушке (Автоматическая скорость вентилятора) Внутренний вентилятор повторно останавливается в течение 60 секунд и функционирует в течение 30 секунд для проверки внутренней температуры. Как только температура достигнет установленной температуры, функционирование начнется снова. ● При нагревании (мигает светодиод POWER) Когда внешняя температура низкая, а влажность высокая, на наружном аппарате накапливается изморозь. Лампа POWER мигает, когда аппарат оттаивает изморозь. (Подождите, пожалуйста, так как размораживание может занять до 10 минут.) 
<p>Из аппарата выдувается пар</p>	<ul style="list-style-type: none"> ● Это происходит, когда воздушный поток из воздушного кондиционера охлаждает помещение. 
<p>Имеется шум</p>	<ul style="list-style-type: none"> ● Звук “пссс” слышен во время размораживания, или когда функционирование воздушного кондиционера было остановлено. Это обусловлено хладагентом, протекающим в обратном направлении внутри воздушного кондиционера. ● Воздушный кондиционер будет расширяться или сжиматься вследствие изменений в температуре, приводя к щелкающему звуку. ● Звук текущей воды обусловлен хладагентом, протекающим внутри аппарата. 
<p>Наружный аппарат выделяет воду или пар</p>	<ul style="list-style-type: none"> ● При размораживании изморозь оттаивает, превращаясь в воду или пар. 
<p>Аппарат, который не работает, нагревается во время операции нагревания</p>	<ul style="list-style-type: none"> ● Это происходит вследствие того, что хладагент также течет через аппарат, который не работает.



Имеется ли проблема

Вызовите дилера немедленно

Вызовите дилера немедленно, если произошло следующее



Включите питание от сети переменного тока в положение "OFF".

■ Лампа TIMER мигает, и высвечиваются 3 знака.



- Мигание указывает на неисправность. Проверьте индикацию и проконсультируйтесь с уполномоченным дилером.
- После проверки индикации включите питание от сети переменного тока в положение "OFF".
- В зависимости от того, какие 3 знака высвечиваются, может оказаться возможным временные операции.

Знаки, позволяющие временные операции	Возможные временные операции	Описание операции
H23	Охлаждение	Срочная операция с ограниченными функциями. (Светодиод TIMER продолжает мигать.)
H24	Нагревание Охлаждение	
H27		
H28		
H30		
H32		

● Временные операции

1. Нажмите кнопку **MODE** и выберите Нагревание или Охлаждение.
2. Нажмите функциональную кнопку OFF/ON (слышен звук "бип! бип! бип! бип!").
* Используйте эти операции временно, до выполнения ремонта.

РУССКИЙ



ПРЕДУПРЕЖДЕНИЕ

- 1) Следует заземлить это оборудование.
- 2) Перед техобслуживанием этого оборудования выключите питание от сети переменного тока.
- 3) Не выполняйте ремонт самостоятельно.
В случае неисправности этого оборудования не выполняйте ремонт самостоятельно.
Обратитесь к агенту по продаже или дилеру по техобслуживанию относительно ремонта.
- 4) Не используйте во взрывоопасной атмосфере.
Не используйте это оборудование в потенциально взрывоопасной атмосфере.
- 5) Выключите питание (изоляция от сети электропитания).
В случае срочной необходимости выключите питание от сети переменного тока.

*Воздушный шум.

A-взвешенный уровень звукового давления этого оборудования составляет менее 70 дБ (A) при условиях испытаний JIS C 9612.

Операция максимального охлаждения
1 м от аппарата

Matsushita Electric Industrial Co., Ltd.
Central P.O. Box 288, Osaka 542-8588, Japan

F 563109
Printed in Japan