



BZ02

Before using your air-conditioner, please read this operating instructions carefully and keep it for future reference.



Panasonic

Room Air Conditioner

OPERATING INSTRUCTIONS

INVERTER MODEL :-

(Refrigerant : R410A)

Indoor
CS-E9CKP
CS-E12CKP
CS-E15CKP

Outdoor
CU-E9CKP5
CU-E12CKP5
CU-E15CKP5



ENGLISH	P. 1 – P. 10
PORTUGUÊS	P. 11 – P. 20
DEUTSCH	P. 21 – P. 30
FRANÇAIS	P. 31 – P. 40
NEDERLAND	P. 41 – P. 50
ITALIANO	P. 51 – P. 60
GREEK	P. 61 – P. 70
ESPAÑOL	P. 71 – P. 81
RUSSIAN	P. 82 – P. 93



MATSUSHITA INDUSTRIAL CORP. SDN. BHD.
LOT 2, PERSIARAN TENGKU AMPUAN, SECTION 21,
SHAH ALAM INDUSTRIAL SITE, SELANGOR, MALAYSIA

Благодарим за покупку бытового кондиционера воздуха Panasonic.

СОДЕРЖАНИЕ

- ▶ **Свойства** 82
- ▶ **Меры предосторожности** 83
 - Меры предосторожности при установке
 - Меры предосторожности при эксплуатации
- ▶ **Наименование компонентов кондиционера** 84~85
 - Внутренний блок
 - Наружный блок
 - Принадлежности
 - Пульт дистанционного управления
- ▶ **Подготовительные операции перед началом эксплуатации** 86
 - Внутренний блок
 - Пульт дистанционного управления
- ▶ **Как пользоваться кондиционером** .. 86~87
- ▶ **Установка таймера** 88
- ▶ **Режимы, обеспечивающие повышенное удобство использования** 88
 - Мощный режим работы
 - Тихий режим работы
 - Ионизатора режим работы
- ▶ **Содержание и уход** 89
 - Очистка внутреннего модуля и пульта дистанционного управления
 - Очистка воздушного фильтра
 - Очистка передней панели
 - Фильтры очистки воздуха
 - Проверка перед началом сезона
 - Когда кондиционеру предстоит длительный простой
 - Рекомендуемый осмотр
- ▶ **Полезная информация** 90
- ▶ **Советы по эксплуатации и экономии электроэнергии** 90
- ▶ **Поиск и устранение неисправностей** 91
 - Ситуации, когда необходим срочный вызов специалиста фирмы

Примечание:

Перед использованием кондиционера, пожалуйста, внимательно прочитайте эти инструкции по управлению и храните их для обращения в будущем.

Свойства

Прохлада, тишина и комфорт, обеспечиваемые кондиционером воздуха с инвертором Panasonic

- **Кнопка с подсветкой**
Для удобства при работе в темноте.
(Смотри страницу 85)
- **Автоматический режим**
Определение температуры в помещении с целью выбора оптимального режима.
(Смотри страницу 86)
- **Вертикальное/горизонтальное изменение направления потока воздуха.**
Автоматическое изменение потока воздуха вертикального и горизонтального направления.
(Смотри страницу 87)
- **Режим тихий**
Для обеспечения тихой работы.
(Смотри страницу 88)
- **Ионизатора режим**
Создает отрицательные ионы для освежения воздуха.
(Смотри страницу 88)
- **Режим повышенной мощности**
Быстро доводит температуру в комнате до желаемой.
(Смотри страницу 88)
- **Съемная передняя панель**
Для быстрой и удобной очистки (водостойка).
(Смотри страницу 89)
- **Воздушный фильтр с катехином**
С помощью этого фильтра можно поглощать пыль, табачный дым и мелкие частицы в помещении. Он также способен предотвращать рост и развитие попавших в него бактерий и вирусов.
(Смотри страницу 89)
- **Тройной дезодорирующий фильтр**
Поглощает запахи, испускаемые обоями, строительными материалами и жилой средой.
(Смотри страницу 89)
- **Автозапуск**
Автоматически включает устройство в случае обрыва электропитания.
(Смотри страницу 90)
- **НЕ ЗАГРЯЗНЯЕТ ОКРУЖАЮЩУЮ СРЕДУ**
(Для хладагента: тип R410A)
Используемый охладитель R410A не вызывает разрушения озонового слоя и уменьшает риск создания тепличного эффекта.



ПРЕДУПРЕЖДЕНИЕ

- 1) В случае повреждения шнура питания или возникновения необходимости его замены, эту операцию, во избежание несчастного случая, должен выполнять только изготовитель, его представитель или квалифицированный работник.
- 2) Прежде, чем проводить технический осмотр устройства, выключите напряжение или выдерните шнур из розетки.
- 3) Не производите ремонт самостоятельно.
В случае неисправности устройства, не пытайтесь отремонтировать его самостоятельно. По всем вопросам, связанным с ремонтом, обращайтесь к продавцу или агенту по обслуживанию.
- 4) Отключите питание (Отсоедините агрегат от электросети). В аварийной ситуации выдерните вилку шнура питания из розетки, используйте прерыватель тока или с помощью выключателя разомкните электрическую цепь с тем, чтобы полностью изолировать агрегат от электросети.



ПРЕДОСТЕРЕЖЕНИЕ

ЕСЛИ В ДАННЫЙ МОМЕНТ ВЫ НЕ ПОЛЬЗУЕТЕСЬ ЭТОМ УСТРОЙСТВОМ, ВЫДЕРНИТЕ ВИЛКУ ИЗ РОЗЕТКИ (ЕСЛИ ФИЛЬТР ПОДКЛЮЧЕН К СЕТИ С ПОМОЩЬЮ ШТЕПСЕЛЬНОГО РАЗЪЕМА).

Создаваемый шум.

По данным, полученным в результате испытания в соответствии со стандартом JIS C 9612, средневзвешенное значение звукового давления, создаваемого настоящим агрегатом, не превышает 70 дБ (А).

Максимальная способность охлаждения
1 м от агрегата

ВАЖНАЯ ИНФОРМАЦИЯ

Замену или установку штепсельных разъемов должен производить только уполномоченный квалифицированный персонал.

Провода в сетевом кабеле имеют различную цветовую маркировку:

Зеленый и желтый	: Земля
Синий	: Нейтраль
Коричневый	: Фаза

“Если цвет проводов в сетевом кабеле устройства не совпадает с маркировкой контактов вашего разъема, действуйте следующим образом:

Провод, окрашенный в зеленый и желтый цвета должен быть подсоединен к контакту, маркированному буквой E, либо имеющему специальный символ заземления ⊕, либо окрашенному в зеленый или желтый цвета.

Провод, окрашенный в синий цвет, должен быть подсоединен к контакту, маркированному буквой N или окрашенному в черный цвет.

Провод, окрашенный в коричневый цвет, должен быть подсоединен к контакту, маркированному буквой L или окрашенному в красный цвет.”

МЕРЫ ПРЕДОСТОРОЖНОСТИ

Перед началом эксплуатации кондиционера тщательно изучите раздел “Меры предосторожности”.

- Во избежание получения травм пользователем и окружающими людьми неукоснительно соблюдайте приведенные ниже инструкции.
- Неправильное обращение с кондиционером вследствие игнорирования приведенных ниже инструкций может послужить причиной причинения вреда здоровью или повреждения кондиционера, степень серьезности которых условно обозначена в тексте настоящей Инструкции следующими символами:

ПРЕДУПРЕЖДЕНИЕ

Этот знак предупреждает о возможности летального исхода или серьезной травмы.

ПРЕДОСТЕРЕЖЕНИЕ

Этот знак предупреждает о возможности получения травмы.

- Указания, которые должны обязательно выполняться, обозначаются в тексте следующими символами:



Этот символ (с белым задним фоном) означает действие, выполнение которого ЗАПРЕЩАЕТСЯ.



Этот символы (с белым задним фоном) означают действия которые НЕОБХОДИМЫ.

■ Меры предосторожности при эксплуатации

ПРЕДУПРЕЖДЕНИЕ

- **Не устанавливайте, не демонтируйте и не переносите устройство самостоятельно.** Неправильная установка может привести к утечкам воды, поражению электрическим током или возникновению пожара. Для установки обращайтесь к уполномоченному представителю или специалистам фирмы.

ПРЕДОСТЕРЕЖЕНИЕ



- **Данный комнатный кондиционер должен быть заземлен.** Некачественное заземление грозит поражением электрическим током.
- **Правильно присоедините дренажные трубки.** Иначе вода будет вытекать наружу.



- **Не ставьте устройство в помещениях, где существует угроза взрыва.** Утечка газа вблизи кондиционера может стать причиной пожара.

■ Меры предосторожности при эксплуатации

ПРЕДУПРЕЖДЕНИЕ

Этот знак предупреждает о возможности летального исхода или серьезной травмы.



- Не включайте в розетку вместе с другими приборами.
- Не включайте кондиционер, вставляя вилку в розетку. Не выключайте кондиционер, выдергивая вилку из розетки.
- Не прикасайтесь к прибору мокрыми руками.
- Не повреждайте и не меняйте сетевой шнур.
- Не просовывайте руки и посторонние предметы во внутренний и внешний модули кондиционера.
- Не подвергайте себя непосредственному воздействию холодного воздуха в течение продолжительного времени.



- Плотно вставьте вилку в розетку
- Используйте прилагаемый сетевой шнур.



- При появлении признаков неполадок (запаха гари, и т. п.), выключите кондиционер и выньте сетевой шнур из розетки.



ПРЕДОСТЕРЕЖЕНИЕ

Этот знак предупреждает о возможности получения травмы.



- Не дергайте за шнур, чтобы вытащить вилку из розетки.
- Не мойте кондиционер водой.
- Не используйте устройство не по назначению, например для сохранения продуктов.
- Не применяйте приборы открытого горения рядом с кондиционером.
- Не садитесь и не кладите ничего на наружный блок.



- Перед чисткой устройства отключайте питание.
- Регулярно проветривайте помещение.
- Следите за тем, чтобы не повредить монтажную раму в результате длительной эксплуатации.



- В случае неиспользования кондиционера в течение длительного времени выключайте шнур питания из розетки.



НАИМЕНОВАНИЕ КОМПОНЕНТОВ КОНДИЦИОНЕРА

■ Внутренний блок

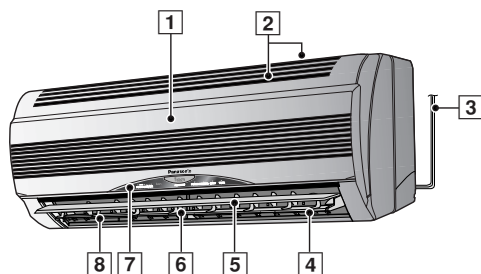

- 1 Передняя панель
- 2 Воздухозаборные отверстия
- 3 Шнур питания
- 4 Ионизатор
- 5 Жалюзи вертикального направления воздушного потока
- 6 Жалюзи горизонтального направления воздушного потока ручная регулировка
- 7 Панель индикатора
- 8 Воздуховыпускное отверстие

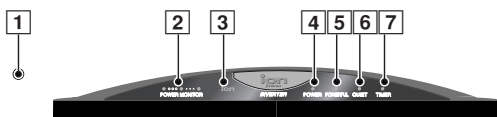

- 1 Кнопка автоматического режима (С открытой передней панелью)
- 2 Лампы индикации мощности
 - Переключается с LOW на HIGH, чтобы показать режим работы компрессора.
 - Выключаются, когда компрессор останавливается.
- 3 Индикатор ионизатора режима – Зеленый
- 4 Индикатор питания – Зеленый
- 5 Индикатор мощного режима – Оранжевый
- 6 Индикатор тихий – Оранжевый
- 7 Индикатор таймерного режима – Оранжевый

● Внутренний блок (С открытой передней панелью)

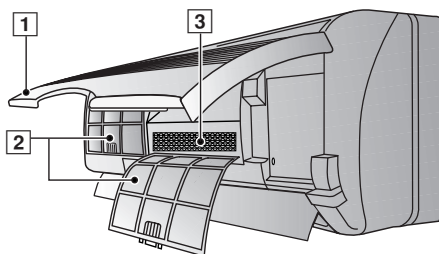

- 1 Передняя панель
- 2 Воздушный фильтр
- 3 Фильтрующие элементы воздухоочистителя

■ Наружный блок

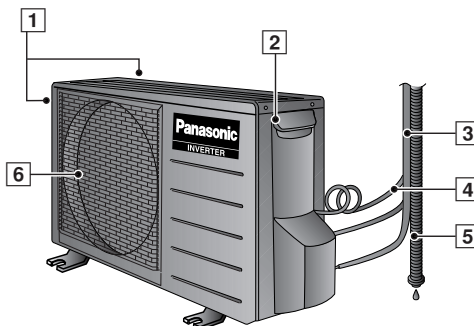

- 1 Воздухозаборные отверстия
- 2 Клемма заземления (Внутри крышки)
- 3 Соединительный кабель
- 4 Дренажный шланг
- 5 Трубопровод
- 6 Воздуховыпускное отверстие

■ Принадлежности

● Пульт дистанционного управления



● Защитная наклейка на индикационной панели пульта дистанционного управления

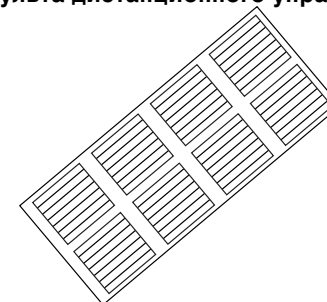

● дежатель пульта дистанционного управления

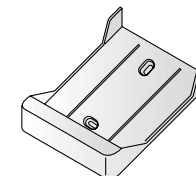

● Два сухих элемента питания типа RO3 или подобные

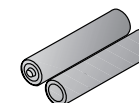

● Фильтры для очистки воздуха

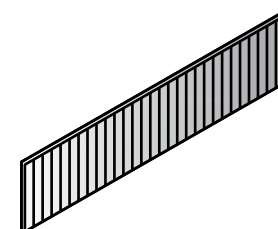

(воздухоочистительный фильтр)

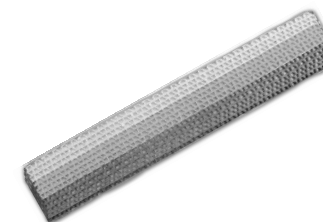

(Тройной дезодорирующий фильтр)

НАИМЕНОВАНИЕ КОМПОНЕНТОВ КОНДИЦИОНЕРА

■ Дистанционное управление

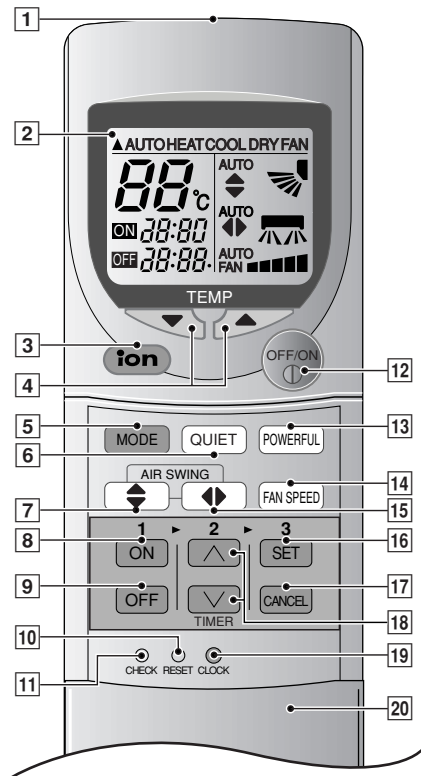

● Сигнал пульта дистанционного управления (ПДУ).

- Проследите, чтобы на пути не было препятствий.
- Максимальное расстояние: 10 м.
- Звук подтверждения приема сигнала. Один короткий или один длинный звуковой сигнал.

● Примечания к ПДУ

- Не кидайте и не роняйте.
- Боится сырости.
- Некоторые типы ламп дневного света могут мешать приему сигнала. Проконсультируйтесь с продавцом.

- 1 Передатчик командных дистанционных сигналов
- 2 Контрольный дисплей
- 3 Кнопка выбора режима ионизатора
- 4 Кнопка установки температуры помещения (Кнопка с подсветкой)
- 5 Кнопка выбора рабочего режима
- 6 Кнопка выбора режима тихий
- 7 Кнопка регулировки направления потока воздуха в вертикальной плоскости.
- 8 Кнопка включения таймера
- 9 Кнопка выключения таймера
- 10 Контакты сброса (Нажмите остроконечным предметом, чтобы очистить память)
- 11 Диагностические выходы Только для сервисных инженеров
- 12 Кнопка OFF/ON (ВЫКЛЮЧЕНО/ВКЛЮЧЕНО) (Кнопка с подсветкой)
- 13 Кнопка выбора режима повышенной мощности
- 14 Кнопка выбора скорости вращения вентилятора
- 15 Кнопка регулировки направления потока воздуха в горизонтальной плоскости
- 16 Кнопка установки времени
- 17 Кнопка отключения таймера
- 18 Кнопка установки таймера
- 19 Кнопка часов
- 20 Крышка пульта дистанционного управления

● Как вставить батарейки

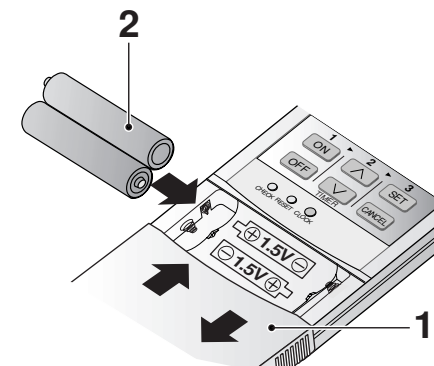

1 Полностью опустите вниз крышку ПДУ

2 Вставьте батарейки

- Соблюдайте полярность батарей
 - на индикаторе мигает "12.00"
 - Для предотвращения преждевременного разряда батареек немедленно установите текущее время (CLOCK).
- **Использование батареек**
- Одной пары батареек хватает приблизительно на год.
- **При замене батареек придерживайтесь следующих правил**
- Производите замену на новые батарейки того же типа.
 - Не используйте аккумуляторы (Ni-Cd).
 - Перед длительным простоем вытащите батарейки из пульта дистанционного управления.

ПОДГОТОВИТЕЛЬНЫЕ ОПЕРАЦИИ ПЕРЕД НАЧАЛОМ ЭКСПЛУАТАЦИИ

■ Внутренний блок

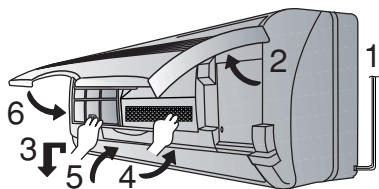

- 1 Соедините кабель тания к независимому источнику питания
- 2 Откройте переднюю панель
- 3 Уберите воздушные фильтры
- 4 Установите на место воздухоочистительные фильтры
- 5 Вставьте воздушные фильтры
- 6 Закройте переднюю панель

■ Пульт дистанционного управления

– Чтобы установить текущее время

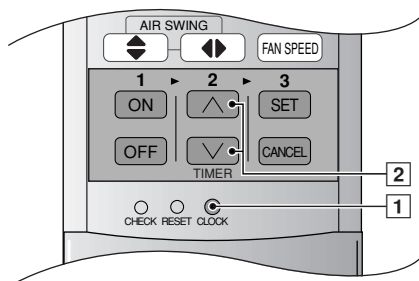

- 1 Нажмите кнопку [1].
- 2 Затем, чтобы изменить время (вперед или назад), нажмите кнопку [2].
- 3 Опять Нажмите кнопку [1].
На индикаторе загорится установленное время.

КАК ПОЛЬЗОВАТЬСЯ КОНДИЦИОНЕРОМ

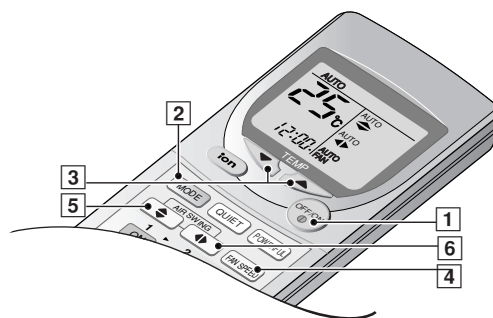

■ Чтобы включить устройство

- Нажмите кнопку [1].
- На внутреннем блоке загорится зеленым светом индикатор питания (POWER).
(Светодиод мигает при низкой температуре помещения в начале обогрева или при выборе режима работы во время Автоматического режима.)
Лампы индикации мощности загораются, чтобы отобразить рабочее состояние компрессора.
- Чтобы выключить, нажмите еще раз.

■ Режим настройки

- Нажмите кнопку [2] чтобы выбрать:-

AUTO – Автоматический режим
HEAT – Режим нагревания
COOL – Режим охлаждения
DRY – Режим мягкой сушки
FAN – Режим циркуляции воздуха

■ Установка температура

- Нажмите кнопку [3] чтобы увеличить или уменьшить температуру.
- Температура может быть установлена в интервале между 16°C и 30°C.
- Рекомендуемая температура:

HEAT (ОБОГРЕВ) : 20°C ~ 24°C
COOL (ОХЛАЖДЕНИЕ) : 26°C ~ 28°C
DRY (ОСУШЕНИЕ) : прилб. комнатная температура

■ Автоматический режим

- В начале автоматического режима происходит автоматический выбор обогрева, охлаждения или мягкого осушения в соответствии с температурой наружного воздуха, температурой помещения и заданной температурой.
- При необходимости режим работы меняется каждые полчаса.

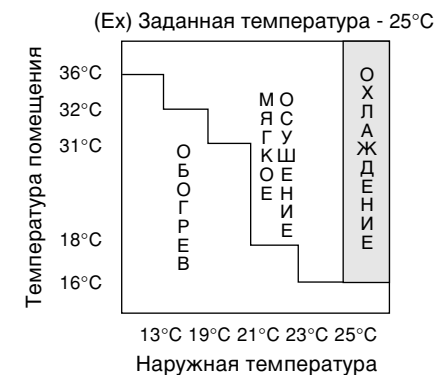

■ Установка скорости вращения вентилятора

- Нажмите кнопку [4] чтобы выбрать:-
Кроме автоматического выбора скорости вентилятора, есть пять режимов скорости вентилятора.

AUTO
FAN – **Обогрев**

Когда температура выбрасываемого воздуха повышается, скорость вентилятора также повышается.

Охлаждение ● Осушение

Меняет скорость вентилятора для создания прохладного ветерка. Воздух начинает выходить примерно через 40 секунд после начала режимов Охлаждение или Мягкое осушение.

■ Установка вертикального направления потока воздуха

- Нажмите кнопку [5] чтобы выбрать:-

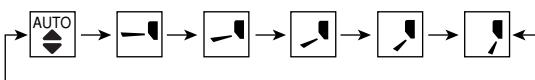

- Для работы в режиме ОХЛАЖДЕНИЯ/ОСУШЕНИЯ. Автоматическое покачивание жалюзи вверх/вниз.



- Для работы в режиме ОБОГРЕВА. Когда температура выходящего воздуха низка, например, в начале работы в режиме обогрева, поток воздуха направлен горизонтально. При повышении температуры горячий воздух направляется вниз.

● Диапазон регулировки жалюзи

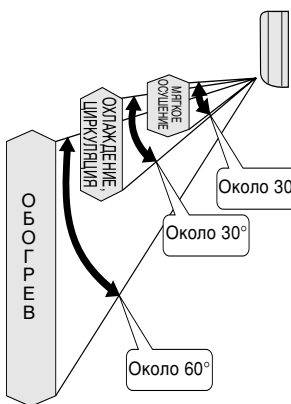

- Диапазон регулировки различен для каждого режима - Обогрева, Охлаждения и Мягкого осушения. (Рис. слева)
- Угол, указанный на пульте дистанционного управления, отличается от угла, указанного на внутреннем блоке.
- Угол наклона жалюзи автоматически меняется для предотвращения образования конденсата в режимах Охлаждение и Мягкое осушение.
- Когда работа прекращается, жалюзи автоматически закрываются.

※ В этом диапазоне можно задать пять вариантов регулировки.

● Примечания

- Не направляйте воздушный поток с помощью жалюзи вниз в режимах Охлаждение и Мягкое осушение. Капли конденсата могут образовываться на отверстиях для выхода воздуха и падать вниз.
- Используйте пульт дистанционного управления, чтобы изменить положение жалюзи для регулировки направления потока воздуха по вертикали. Регулировка направления воздуха вручную может вызвать неисправность жалюзи. Если это произойдет, немедленно остановите работу устройства и выполните перезапуск.

■ Установка горизонтального направления потока воздуха

Нажмите кнопку [6] чтобы выбрать:-

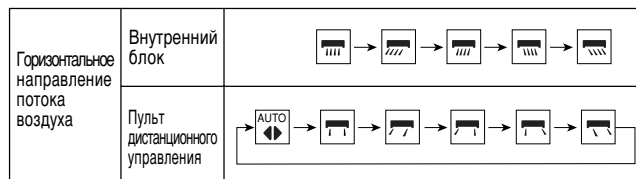

- Для работы в режиме ОХЛАЖДЕНИЯ/ОСУШЕНИЯ. Жалюзи покачиваются по горизонтали с постоянной скоростью.



- Для работы в режиме ОБОГРЕВА. Когда температура воздуха низка, воздух направляется в ↑. Когда температура повышается, жалюзи покачиваются по горизонтали с постоянной скоростью.

● Используйте кондиционер в следующих случаях:

(Единица измерения: °C)

DBT: температура по сухому термометру	Внутри		Снаружи	
	DBT	WBT	DBT	WBT
WBT: температура по влажному термометру				
Максимальная температура-Охлаждение (Максимальная температура-Нагрев)	32 (30)	23 (-)	43 (24)	26 (18)
Минимальная температура-Охлаждение (Минимальная температура-Нагрев)	16 (2)	11 (-)	16 (-5)	11 (-6)

● Примечания

- В случаях когда кондиционеру предстоит длительный простой, выключайте сетевой выключатель. Если его оставить в положении ON (Вкл.), около 2,8 Вт электроэнергии будет потребляться даже в случае, если внутренний модуль был отключен с пульта дистанционного управления.
- В случае перезапуска сразу после выключения, кондиционер начнет работу только через 3 минуты после включения.

● Детальное описание операций

COOL – Режим охлаждения

- Для того, чтобы установить в помещении необходимую вам температуру, обеспечивающую комфорт и прохладу.

AUTO – Автоматический режим

- Определение температуры в помещении с целью выбора оптимального режима.
- При автоматическом режиме работы данные о температуре на пульт дистанционного управления не выводятся.

DRY – режим мягкого осушения

- Удаляет влагу и поддерживает заданную температуру. Режим мягкого осушения рекомендуется использовать в дождливое время года.
- Если температура помещения превышает заданную, устройство переключается в режим охлаждения.
- В режиме мягкого осушения скорость вентилятора довольно мала.
- Влажность может не уменьшаться, если наружная температура ниже, чем заданная температура на пульте дистанционного управления.

HEAT – режим обогрева

- Для повышения температуры помещения до вашей желаемой заданной температуры.
- Тепло для нагрева помещения забирается из наружного воздуха. Когда наружная температура падает, мощность обогрева может уменьшиться. Мы рекомендуем при низкой наружной температуре использовать дополнительное нагревательное устройство.

FAN – режим циркуляции воздуха.

- Обеспечивает циркуляцию воздуха в помещении.
- Очищает и дезодорирует воздух, если используется фильтр очистки воздуха. Режим циркуляции рекомендуется использовать во время сезонов, когда не используются режимы обогрева и охлаждения.

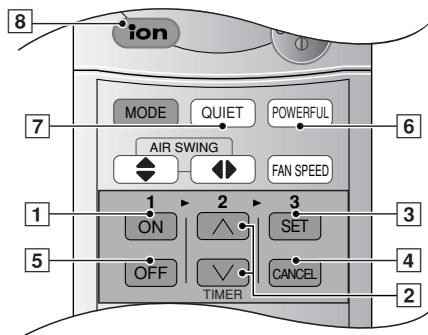

Установка таймера

Перед включением таймера убедитесь, что установлено правильное время. При мигающем экране установка таймера невозможна.

■ Включение по таймеру

Для автоматического включения кондиционера воздуха.

- Нажмите кнопку [1] чтобы выбрать режим.
- Нажмите кнопку [2] чтобы увеличить или уменьшить время.
- затем нажмите кнопку [3].
- чтобы выключить этот режим, нажмите кнопку [4].

■ Выключение по таймеру

Для автоматического выключения кондиционера воздуха.

- Нажмите кнопку [5] чтобы выбрать режим.
- Нажмите кнопку [2] to чтобы увеличить или уменьшить время.
- затем нажмите кнопку [3].
- чтобы выключить этот режим, нажмите кнопку [4].

● Более подробно о режиме работы по таймеру

- Когда установлен таймер включения, устройство начинает работать раньше назначенного времени. Это необходимо для того, чтобы температура в помещении достигла назначенного значения к заранее установленному времени.
- После того, как таймер включения установлен, устройство ежедневно будет начинать свою работу в строго назначенное время.
- При установленных таймерах текущее время не отображается.
- В случае использования обоих таймеров, индикатор режима таймера (TIMER), расположенный на устройстве, находящемся внутри помещения, будет продолжать гореть даже тогда, когда таймер выключения прекратит работу кондиционера.

Режимы, обеспечивающие повышенное удобство использования

■ Мощный режим работы

Для быстрого достижения назначенной температуры.

- Используется зимой, чтобы быстро согреться по возвращении домой (Обогрев + Мощный).
- Используется летом, чтобы остыть после горячей ванны (Охлаждение + Мощный).
- Нажмите кнопку [6].
- ※ Индикатор режима Мощный (оранжевый) на внутреннем блоке загорится.
- Повторное нажатие отключит этот режим.

● Примечание

- Заданная температура и скорость вентилятора меняются автоматически для быстрого обогрева, охлаждения или осушения помещения.

Режим		Температура	Скорость вентилятора
Автоматический	HEAT	3,5°C выше	немного выше
	COOL	ниже на 2°C (в течение первых 20 минут)	
	DRY	ниже на 1°C (в течение первых 20 минут)	

■ Тихий режим работы

Для обеспечения тихой работы.

- Нажмите кнопку [7].
- ※ На внутреннем блоке загорится индикатор тихого режима (QUIET).
- Повторное нажатие отключит этот режим.

● Детальное описание операций

- Звук воздушного потока при работе устройства уменьшится

■ Режим работы ионизатора

Создает отрицательные ионы для освежения воздуха.

- Нажмите кнопку [8].
- ※ На внутреннем блоке загорится индикатор режима ионизатора (IONIZER).
- Повторное нажатие отключит этот режим.

● Детальное описание операций

- Кондиционер включен ON:
При работе устройства создаются отрицательные ионы.
- Кондиционер выключен OFF:
При работе вентилятора (FAN) создаются отрицательные ионы.
- Если мигает, нажмите [8] дважды.
По-прежнему мигает, вызовите специалиста по обслуживанию.



Содержание и уход

■ Очистка внутреннего модуля и пульта дистанционного управления

- Аккуратно протрите сухой мягкой тканью.
- Нельзя применять для чистки устройства полирующее средство и использовать воду, температура которой превышает 40°C.

■ Очистка воздушного фильтра

(Рекомендация:- Если кондиционер используется в запыленном помещении, чистите фильтры каждые две недели. При длительном использовании грязных фильтров уменьшается эффективность охлаждения или нагревания)

- 1 Удалите пыль с помощью пылесоса.
 - 2 Вымойте заднюю сторону воздушных фильтров водой.
 - 3 Для удаления сильных загрязнений используйте мыло или мягкое бытовое моющее средство.
 - 4 Просушите фильтры и установите их на место. Убедитесь, что метка "FRONT" ("ПЕРЕД") смотрит на вас.
✗ Поврежденный воздушный фильтр. Проконсультируйтесь с ближайшим авторизованным продавцом.
Номер детали: CWD001047
- Нельзя применять для чистки устройства бензин, растворитель, шлифовальный порошок и использовать для этого ткань, пропитанную едким веществом.

■ Очистка передней панели

(Панель убирается перед промывкой)

- 1 Чтобы снять переднюю панель, поднимите ее выше блока и вытяните.
- 2 Аккуратно промойте мокрой губкой.
 - Во время мытья не прикладывайте к передней панели чрезмерных усилий.
 - При применении жидкости для мытья посуды (нейтрального моющего средства), тщательно промойте водой.
 - Не сушите переднюю панель на солнце.
- 3 Чтобы установить переднюю панель, поднимите ее горизонтально, выровняйте ось навески с выступающей частью на внутреннем блоке и прижмите панель на место.

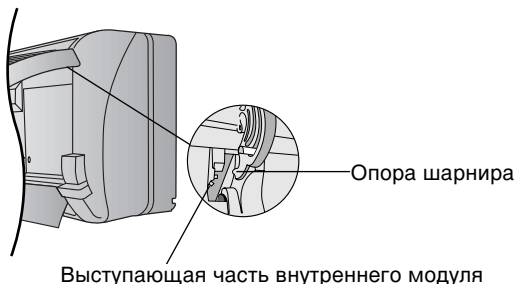

■ Фильтры для очистки воздуха

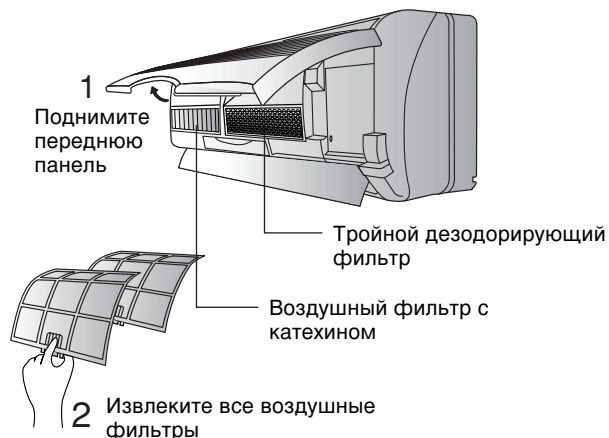

● Тройной дезодорирующий фильтр

- Поглощает запахи, испускаемые обоями, строительными материалами и жилой средой.
- Многократного использования.
- Пропылесосьте, просушите на солнце в течение 6 часов и установите на место. (Рекомендуется выполнять каждые три месяца)

● Воздушный фильтр с катехином

- Фильтр покрыт катехином для предотвращения размножения бактерий и вирусов.
 - Многократного использования.
 - Пропылесосьте и установите на место. (Рекомендуется выполнять каждые три месяца)
- Рекомендуется менять эти фильтры через каждые 3 года. Не используйте повторно поврежденные фильтры. За приобретением нового фильтра обращайтесь к ближайшему уполномоченному дилеру.
Воздушный фильтр с катехином No: CZ - SF70P
Тройной дезодорирующий фильтр No: CZ - SFD72P
- Если кондиционер работает с загрязненными фильтрами:-
 - Очистки воздуха не происходит
 - Снижается охлаждающая способность
 - Исходит неприятный запах

■ Проверка перед началом сезона

- Выдуваемый воздух холодный или горячий?
Если кондиционер нормально работает в течение 15 минут после включения, разница температур на воздухозаборнике и выходных отверстиях составляет:-

COOL - 8°C или выше
HEAT - 14°C или выше

- Проверьте, не загорожены ли воздухозаборные и выпускные отверстия внутреннего и внешнего модулей?
- Проверьте, не разрядились ли батарейки в пульте дистанционного управления?
При слабом изображении на пульте дистанционного управления замените батарейки.

■ Когда кондиционеру предстоит длительный простой

- 1 Чтобы высушить внутренние части внутреннего блока, включите кондиционер на 2 - 3 часа в режиме:-

Режим вентиляции (FAN)

- 2 Выключите питание и выдерните шнур из розетки.
Примечание: Если не выключить устройство при помощи пульта дистанционного управления, оно само автоматически включится, как только вы вставите штепсель в розетку (поскольку устройство оснащено блоком автоматического включения).
- 3 Достаньте батарейки из пульта дистанционного управления.

■ Рекомендуемый осмотр

- После нескольких лет эксплуатации устройство загрязняется, что приводит к снижению его эффективности.
При ненадлежащем обращении, загрязненное устройство способно само стать источником неприятных запахов, а скопившаяся в нем пыль может вывести из строя систему влагопоглощения. Поэтому, кроме регулярной чистки, рекомендуется периодически производить технический осмотр. (Проконсультируйтесь у уполномоченного дилера).

Полезная информация

■ Кнопка Автоматический режим

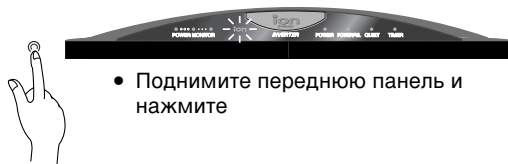

- Поднимите переднюю панель и нажмите

● Автоматический режим работы

- Если пульт дистанционного управления вышел из строя или был утерян, для включения нажмите кнопку автоматического режима.
- Автоматический режим работы включается немедленно, как только нажимается кнопка Автоматический режим. Однако, температура не может регулироваться в этом режиме работы.
- Индикатор питания, расположенный на устройстве, которое находится внутри помещения, будет мигать до тех пор, пока устройство не завершит автоматическую установку режима работы.
- Для отмены этого режим следует ещё раз нажать на кнопку.

■ Выключатель автозапуска

- При сбое питания устройство автоматически перезапустится после восстановления питания с прежним режимом работы и направлением воздушного потока. (Когда работа не остановлена с помощью пульта дистанционного управления.)
- Если вы не хотите, чтобы устройство автоматически перезапускалось после восстановления питания, выключите источник питания.
- Если вам не требуется автоматическое управление перезапуском, проконсультируйтесь с вашим дилером.
- Автоматическое управление перезапуском не действует, если установлен режим таймера.
- При перезапуске наружный блок начнет работать только через 3-4 минуты.

■ Установки таймера

- Как только пропадет электропитание, произойдет сброс установок таймера. После того, как электропитание восстановится, переустановите таймер.

■ Гроза

- Данный кондиционер воздуха оборудован встроенной защитой от перепадов напряжения в электросети. Тем не менее, с целью дальнейшей защиты кондиционера от повреждения во время особенно высокой грозовой активности, можно отключить основной источник питания и вытащить штепсельную вилку из розетки.

■ Колебания напряжения

- Наружное устройство часто прекращает работать из-за колебаний напряжения. Проконсультируйтесь с вашим дилером.

Советы по эксплуатации и экономии электроэнергии

Ниже приведены полезные советы для обеспечения оптимальных характеристик и экономичной работы.

■ Установка температуры

- Можно сэкономить до 10% электроэнергии.
- Установите температуру выше или ниже желаемой отметки.

Режим охлаждения : 1°C выше
Режим нагревания : 2°C ниже

■ Воздушный и воздухоочистительный фильтры

- Очищайте воздушный фильтр каждые 2 недели и заменяйте воздухоочистительный фильтр каждые 6 месяца.
- Загрязненный фильтр снижает охлаждающую или нагревающую способность кондиционера.

■ Держите закрытыми все окна и двери

- Иначе охлаждающая и нагревающая способности снизятся, что приведет к возрастанию затрат электроэнергии.

■ Внешний модуль

- Не загораживайте выпускные отверстия. Иначе охлаждающая и нагревающая способности снизятся.

■ Режимы таймера

- Чтобы зря не расходовать электроэнергию, включайте таймер уходя из дома.

■ Не подвергайте воздействию прямого солнечного света

- Закрывайте занавески или шторы, чтобы во время работы режима охлаждения в комнату не проникали прямые солнечные лучи.

ПОИСК И УСТРАНЕНИЕ НЕИСПРАВНОСТЕЙ

Прежде чем обращаться к вашему дилеру, выполните нижеперечисленные проверки.

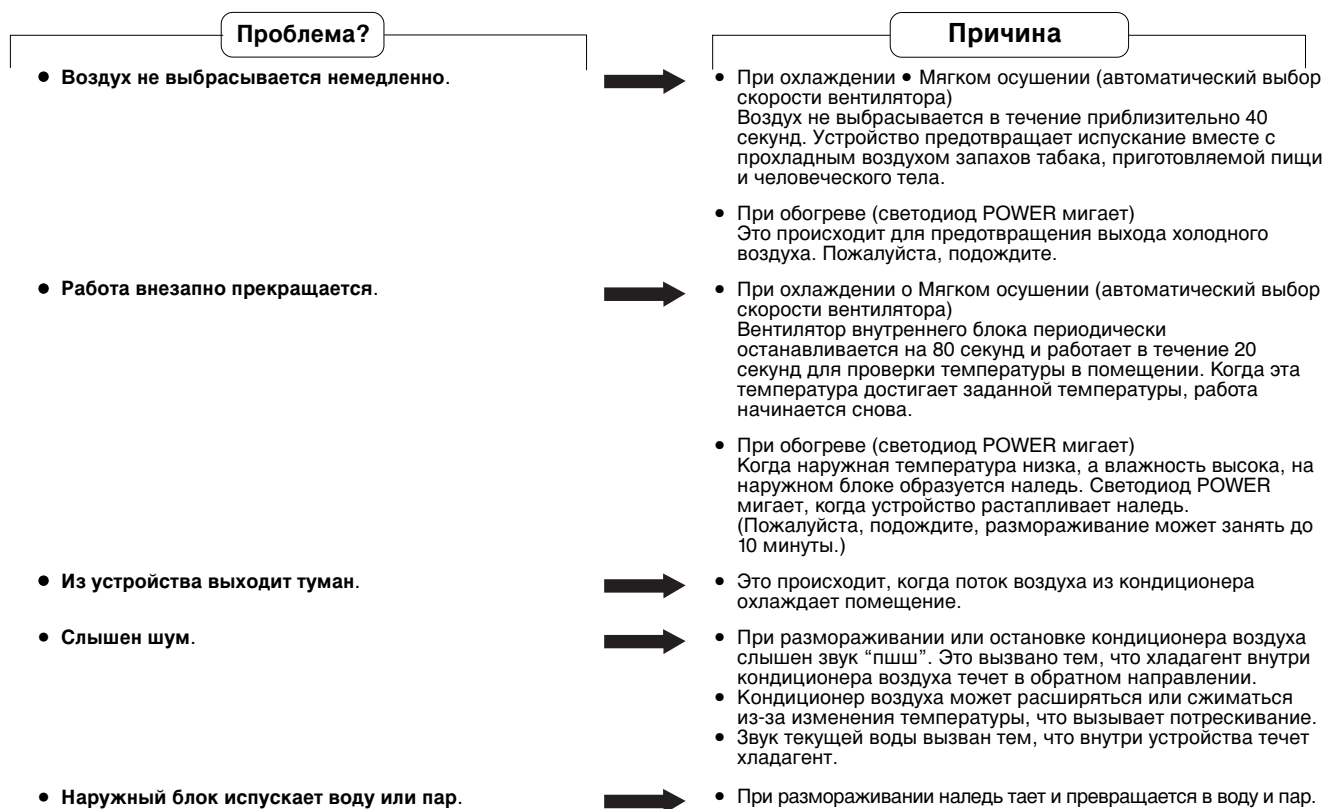

■ Ситуация, когда необходим срочный вызов специалиста фирмы

В случае возникновения ниже перечисленных неисправностей, выключите электропитание, вытяните шнур из розетки и немедленно обратитесь к продавцу.

- Во время работы кондиционера слышен ненормальный шум.
- Вода или какие-либо посторонние материалы по ошибке попали в пульт дистанционного управления.
- Из внутреннего блока наблюдается утечка воды.
- Переключатели или кнопки работают неправильно.
- Автоматический выключатель часто выключается.
- Повышенный нагрев шнура питания и вилки.
- Выделяется запах гари.

■ Когда мигает светодиод таймера на внутреннем блоке

Светодиод таймера мигает, указывая на ненормальную работу. Нажмите кнопку проверки (CHECK) на пульте дистанционного управления и удерживайте ее нажатой в течение 5 секунд, при этом на дисплее появится код ошибки.

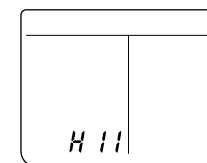

Дисплей пульта дистанционного управления.

Нажмите кнопку TIMER (таймер) или , чтобы установить код ошибки.

При показанном правильном коде ошибки прозвучит звуковой сигнал "бип" (4 раза).

Выключите источник питания и вытащите вилку из источника питания. Сообщите код ошибки официальному дилеру.

- В зависимости от того, какие 3 символа отображены, может допускаться временная эксплуатация.

Символы, разрешающие временную эксплуатацию	Допустимые временные режимы	Описание режима
H23	Охлаждение	Аварийный режим работы с ограниченными функциями. (Светодиод таймера TIMER продолжает мигать.)
H27 H28	Обогрев Охлаждение	

● Временная эксплуатация

1. Нажмите кнопку **(MODE)** (режим) и выберите Обогрев или Охлаждение.
2. Нажмите кнопку OFF/ON (вкл./выкл.) (слышен сигнал 'бип! бип! бип! бип!').
 - ※ Используйте такой режим временно, до возможности выполнения ремонта.

Срок службы (эксплуатация в течение нескольких лет)

“Установленный производителем в порядке п.2 ст.5 Федерального Закона РФ “О защите прав потребителей” срок службы для данного изделия равен 7 годам с даты производства при условии, что изделие используется в строгом соответствии с настоящей инструкцией по эксплуатации и применимыми техническими стандартами”

Условия эксплуатации:

1. Напряжение питания

Напряжение 187-276 В
Частота 50 Гц

Не применять генераторные установки для питания.

2. Температурные условия

В режиме охлаждения

Температура внутри помещения 16 - 32°C
Температура вне помещения 16 - 43°C

В режиме обогрева

Температура внутри помещения 2 - 30°C
Температура вне помещения -5 - 24°C

3. Условия установки

Следуйте инструкции по установке и размещению

Не устанавливать в следующих местах:

- Места с повышенным содержанием масла (Например - прессовочный цех, автомастерская)
- Места с повышенным содержанием соли (Например - околосморского побережья)
- Места с возможным выходом серного газа (Например - около горячих источников)
- Места со снежным заносом внешних циркуляционных путей (необходимо защищать от попадания снега).

4. Условия эксплуатации

Соблюдайте Инструкцию по эксплуатации.

5. Состояние изделия

Условия производства исключают модификацию и повреждения при транспортировке.

6. Природные стихийные действия

На данное изделие не распространяется гарантия при повреждении от природных стихийных бедствий (Например - в результате наводнения).

Модель “Тепловой вентилятор”

Модель		Комнатный Наружный	CS-E9CKP CU-E9CKP5	CS-E12CKP CU-E12CKP5	CS-E15CKP CU-E15CKP5	
Источник питания		Однофазное, 230 В, 50 Гц				
Охлаждение	Интенсивность охлаждения	кВт	2,60 (0,60-3,00)	3,45 (0,60-4,00)	4,40 (0,60-5,00)	
	Ток	А	3,3	4,4	6,4	
	Потребляемая мощность	кВт	0,70 (0,115-0,88)	0,95 (0,12-1,28)	1,40 (0,12-1,62)	
	Уровень шума	Комнатный Наружный	дБ (А)	39	42	43
			дБ (А)	46	48	49
Циркуляция воздуха		м³/час	9,9	10,9	11,5	
Отопление	Интенсивность охлаждения	кВт	3,60 (0,60-5,00)	4,80 (0,60-6,50)	5,30 (0,60-6,80)	
	Ток	А	4,0	5,6	6,9	
	Потребляемая мощность	кВт	0,90 (0,11-1,40)	1,26 (0,115-1,89)	1,51 (0,115-1,90)	
	Уровень шума	Комнатный Наружный	дБ (А)	40	42	43
			дБ (А)	47	50	50
Циркуляция воздуха		м³/час	10,6	11,8	12,4	
Охладитель	Тип Количество	кг	R410A	R410A	R410A	
		кг	0,840	1,020	1,130	
Вес изделия	Комнатный Наружный	кг	9	9	9	
		кг	35	37	37	
Габариты Ширина × Глубина × Высота	Комнатный Наружный	мм	799 × 210 × 275	799 × 210 × 275	799 × 210 × 275	
		мм	780 × 289 × 540	780 × 289 × 540	780 × 289 × 540	

Мацшита Электрик Индастриал Ко., Лтд.
Matsushita Electric Industrial Co., Ltd.

Web Site : <http://www.panasonic.co.jp/global/>
© Первод на русский язык Panasonic (CIS) Oy 1998

Сделано в Малайзии

Note

Please remember to record the following:

- Model Number
- Serial Number
- Dealer's Name
- Date Purchased

Remarque

N'oubliez pas de noter les informations suivantes :

- Numéro de modèle
- Numéro de série
- Nom du revendeur
- Date d'achat

Σημείωση

Παρακαλείσθε να καταγράψετε τα εξής:

- Αριθμός Μοντέλου
- Αύξων Αριθμός
- Όνομα Αντιπροσώπου
- Ημερομηνία Αγοράς

Nota

Não esqueça registrar os dados seguintes:

- Número de modelo
- Número de série
- Número do representante
- Data de compra

Opmerking

Vergeet niet volgende zaken te noteren:

- Modelnummer
- Serienummer
- Dealernummer
- Aankoopdatum

Nota

No se olvide de registrar los datos siguientes:

- Número de modelo
- De série
- Del representante
- Fecha de compra

Anmerkung

Bitte notieren Sie die folgenden Daten:

- Modell-Nr
- Serien-Nr
- Händler-Nr
- Kaufdatum

Nota

Ricordare di trascrivere i seguenti dati:

- Codice modello
- Numero di serie
- Codice rivenditore
- Data di acquisto

Примечание:

Не забудьте, пожалуйста, записать следующую информацию:

- Номер модели
- Номер серии
- Имя дилера
- Дата приобретения